

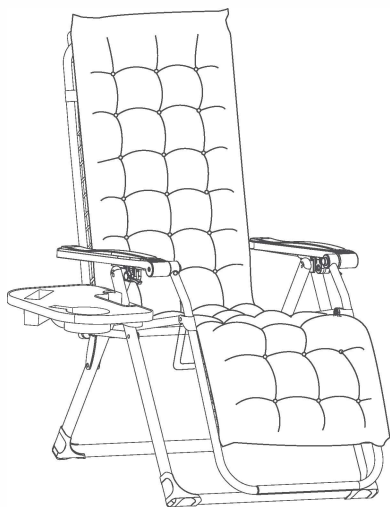

## Skládací křeslo Zero Gravity



**LIFE IS BETTER OUTDOORS**  
[www.homecalloutdoor.com](http://www.homecalloutdoor.com)

# ROZKLÁDÁNÍ



Naskenujte QR kód pro zobrazení videa s návodem k použití.

Děkujeme, že jste si vybrali křeslo HOMECALL Zero Gravity. Toto křeslo, navržené pro pohodlí, styl a odolnost, vám zajistí ještě lepší relaxační zážitek. Pečlivě si prosím přečtěte tento návod, abyste zajistili správné používání a údržbu vašeho nového křesla.

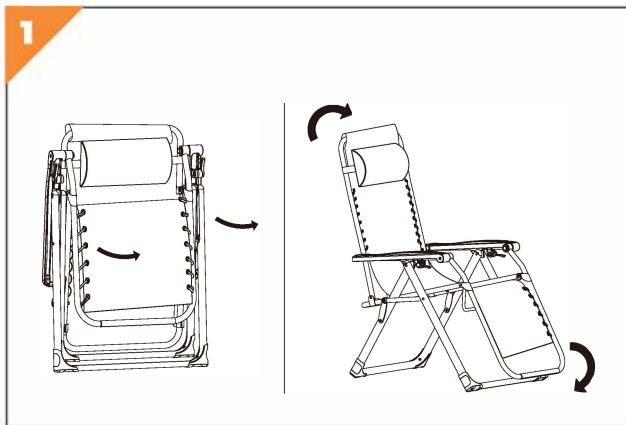

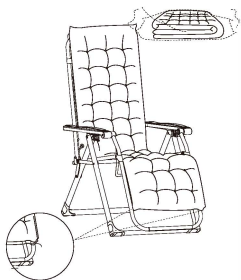
**2**

Opatrně otevřete přepravní obal polštáře a vyhněte se ostrým předmětům, jako jsou nůžky, abyste nepoškodili jeho povrch. Před použitím nechte polštář 24 hodin odpočinout a plně se rozvinout.

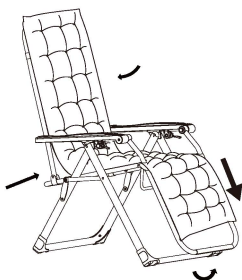
**3**

Roztáhněte nohy židle od sebe.

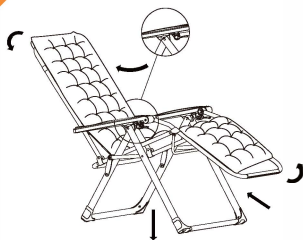
**4**

Povolte rukojeti na obou stranách a nakloňte židli. Rukojeť zajistěte v požadované poloze.

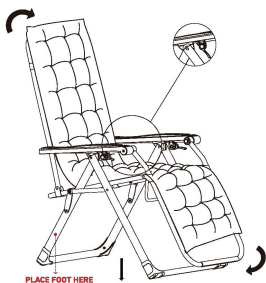
**5**

Pro návrat do vzpřímené polohy uvolněte rukojeti, položte nohy na nohy zadní části židle a zatlačte opěradlo do správné polohy.

6

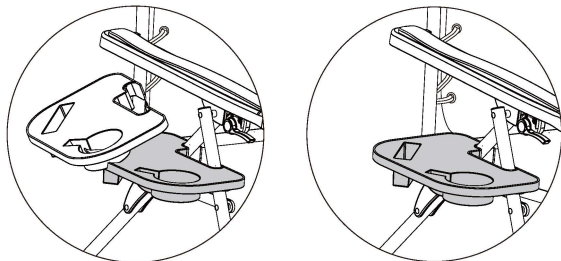

**Chcete-li odkládací táč nainstalovat, nasuňte jej na nohu a zatlačte dolů, aby se zajistil na místě.**

**Poznámka: Před složením židle odstraňte odkládací táč.**

## ČIŠTĚNÍ

- Rám a látku otřete vlhkým hadříkem a jemným čisticím prostředkem.
- Nepoužívejte bělidlo, agresivní chemikálie ani abrazivní materiály.
- Po použití ve slané vodě: Rám důkladně opláchněte čistou vodou, abyste zabránili korozi.
- Skladujte na suchém a chladném místě mimo dosah přímého slunečního záření a vlhkosti.

## BEZPEČNOSTNÍ TIPY

- Před použitím se ujistěte, že jsou všechny klouby bezpečně zajištěny.
- Židli vždy používejte na stabilním a rovném povrchu.
- Během skládání nebo rozkládání se vyhněte přibližování prstů k pohyblivým částem, abyste předešli zranění.

# ZÁRUKA

## ZÁRUČNÍ KRYTÍ

- Poškození způsobené vadami materiálu nebo zpracování.
- Poruchy, ke kterým dojde při běžném používání a údržbě.
- Poškození a vady způsobené během přepravy.

Záruka se nevztahuje na:

- Poškození způsobené nesprávným použitím, nesprávnou obsluhou nebo úmyslným poškozením.
- Opotřebení, blednutí nebo stárnutí výrobku v důsledku běžného používání (například škrábance na povrchu tkanin a ocelových trubek atd.).
- Poškození způsobené neoprávněnou úpravou, demontáží nebo opravou výrobku.
- Poškození materiálu způsobené používáním nebo skladováním v nevhodném prostředí (například vysoká vlhkost, extrémní počasí, silné přímé sluneční záření atd.).
- Poškození konstrukce způsobené překročením doporučené nosnosti během používání.

## ZÁKAZNÍČÁ PODPORA

Pokud vám chybí odnímatelné příslušenství nebo máte důvod k reklamaci, zašlete nám prosím svou žádost e-mailem na adresu:

[support@homecalloutdoor.com](mailto:support@homecalloutdoor.com)

Pokud se problém nepodaří vyřešit e-mailem, zavoláme vám zpět. V e-mailu prosím zanechte také telefonní číslo, na kterém vás můžeme zastihnout.

Uschovejte si tento návod pro případ, že by tato židle byla předána jiným osobám.

**Home-Feeling GmbH, Wiebelsheidestr.28, 59757 Arnsberg**

**Website: [www.homecalloutdoor.com](http://www.homecalloutdoor.com)**

**Mail: [info@homecalloutdoor.com](mailto:info@homecalloutdoor.com)**



## Skladacie kreslo Zero Gravity

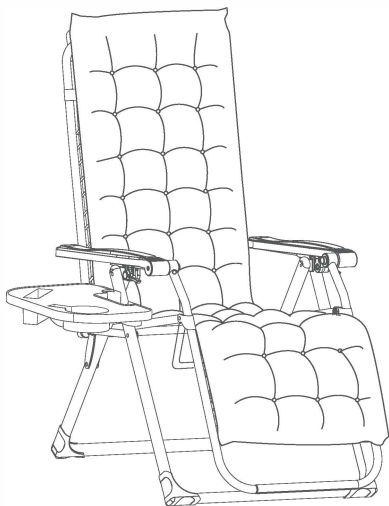

**LIFE IS BETTER OUTDOORS**  
[www.homecallofdoor.com](http://www.homecallofdoor.com)

# ROZKLADANIE



Naskenujte QR kód pre zobrazenie videa s návodom na použitie.

**Ďakujeme, že ste si vybrali kreslo HOMECALL Zero Gravity . Toto kreslo, navrhnuté pre pohodlie, štýl a odolnosť, vám zaistí ešte lepší relaxačný zážitok. Starostlivo si prosím prečítajte tento návod, aby ste zaistili správne používanie a údržbu vášho nového kresla.**

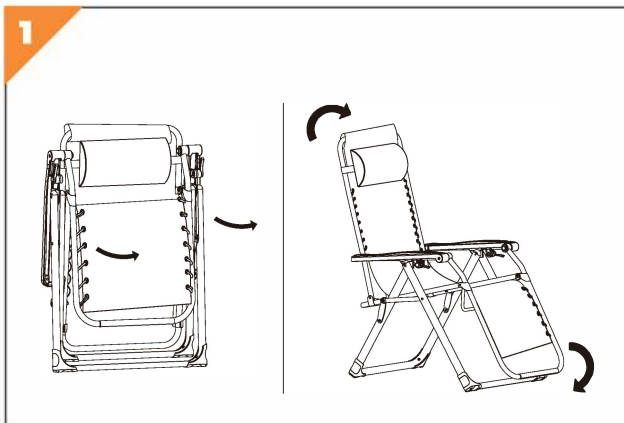

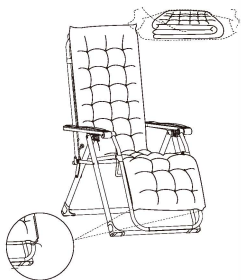
**2**

Opatrne otvorte prepravny obal vankúša a vyhnite sa ostrým predmetom, ako sú nožnice, aby ste nepoškodili jeho povrch. Pred použitím nechajte vankúš 24 hodín odpočínúť a plne sa rozvinúť.

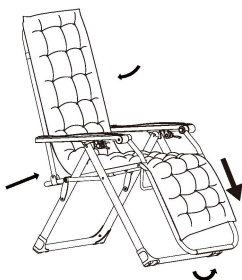
**3**

Roztiahnite nohy stoličky od seba.

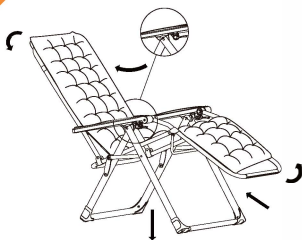
**4**

Povoľte rukoväťe na oboch stranách a nakloňte stoličku. Rukovät' zaistíte v požadovanej polohe.

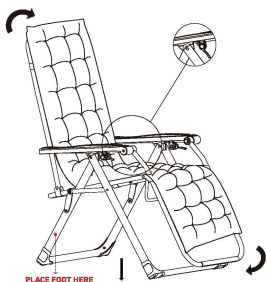
**5**

Pre návrat do vzpriamenej polohy uvoľnite rukoväťe, položte nohy na nohy zadnej časti stoličky a zatlačte operadlo do správnej polohy.

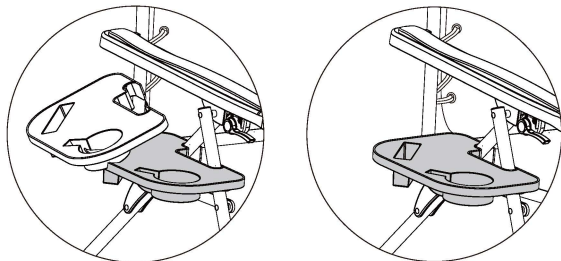

**Ak chcete odkladaciu tácku nainštalovať, nasuňte ju na nohu a zatlačte dole, aby sa zaistila na mieste.**

**Poznámka: Pred zložením stoličky odstráňte odkladaciu tácku.**

## ČISTENIE

- Rám a látku utrite vlhkou handričkou a jemným čistiacim prostriedkom.
- **Nepoužívajte bielidlo, agresívne chemikálie ani abrazívne materiály.**
- **Po použití v slanej vode: Rám dôkladne opláchnite čistou vodou, aby ste zabránili korózii.**
- **Skladujte na suchom a chladnom mieste mimo dosahu priameho slnečného žiarenia a vlhkosti.**

## BEZPEČNOSTNÉ TIPY

**Pred použitím sa uistite, že sú všetky kĺby bezpečne zaistené.**

- **Stoličku vždy používajte na stabilnom a rovnom povrchu.**
- **Počas skladania alebo rozkladania sa vyhnite približovaniu prstov k pohyblivým častiam, aby ste predišli zraneniu.**

# ZÁRUKA

## ZÁRUČNÉ KRYTIE

- Poškodenie spôsobené chybami materiálu alebo spracovania.
- Poruchy, ku ktorým dôjde pri bežnom používaní a údržbe.
- Poškodenie a chyby spôsobené počas prepravy.

Záruka sa nevzťahuje na:

- Poškodenie spôsobené nesprávnym použitím, nesprávnou obsluhou alebo úmyselným poškodením.
- Opatrebnie, vyblednutie alebo starnutie výrobku v dôsledku bežného používania (napríklad škrabance na povrchu tkanín a ocelových rúrok atď.).
- Poškodenie spôsobené neoprávnenou úpravou, demontážou alebo opravou výrobku.
- Poškodenie materiálu spôsobené používaním alebo skladovaním v nevhodnom prostredí (napríklad vysoká vlhkosť, extrémne počasie, silné priame slnečné žiarenie atď.).
- Poškodenie konštrukcie spôsobené prekročením odporúčanej nosnosti počas používania.

## ZÁKAZNÍKA PODPORA

Pokiaľ vám chýba odnímateľné príslušenstvo alebo máte dôvod na reklamáciu, zašlite nám prosím svoju žiadosť e-mailom na adresu: [support@homecalloutdoor.com](mailto:support@homecalloutdoor.com)

Ak sa problém nepodarí vyriešiť e-mailom, zavoláme vám späť. V e-maile prosím zanechajte aj telefónne číslo, na ktorom vás môžeme zastihnúť.

Uschovajte si tento návod pre prípad, že by táto stolička bola odovzdaná iným osobám.

Home-Feeling CmbH, Wiebelsheidestr.28, 59757 Arnsberg

Website: [www.homecalloutdoor.com](http://www.homecalloutdoor.com)

Mail: [info@homecalloutdoor.com](mailto:info@homecalloutdoor.com)