



**MARIMEX<sup>®</sup> CZ**  
**BAZÉNY A ZASTŘEŠENÍ • VÍŘIVÉ BAZÉNY • SAUNY**



ilustrační foto

## NÁVOD K INSTALACI A POUŽITÍ

# *Infrasauna*

*InfraMar 3000, InfraMar 3001, Piccolo,  
InfraMar 3003, Liberty, PROFF R-CAR,  
Standard*

*Sauna: Objevte kouzlo relaxace a zdraví*

092012

**Děkujeme vám za to, že jste si vybrali naši infračervenou saunu, a blahopřejeme vám k vašemu nákupu. Jsme přesvědčeni, že si celá vaše rodina užije vše, co tento výrobek nabízí, a že jej budete rádi využívat po nadcházející léta.**

**Prostudujte si pečlivě a podrobně tento návod předtím, než přistoupíte k prvnímu použití sauny. Doporučujeme vám, abyste si tento návod uchovali pro účely pravidelných ověření a budoucích odkazů.**

## PŘEDSTAVENÍ VÝROBKU

Infračervená sauna (infrasauna) je tvořena dřevěnou kabinou, infračervenými topnými keramickými nebo karbonovými tělesy a ovládacím systémem. Dřevěná kabina obsahuje SPODNÍ DESKU, ZADNÍ DESKU, LEVOU DESKU, PRAVOU DESKU, PŘEDNÍ DESKU, DESKU PRO TOPNÉ TĚLESO LAVICE, LAVICE, LAVICI, HORNÍ DESKU, HORNÍ KRYT.

### Modely s uhlíkovými topnými tělesy

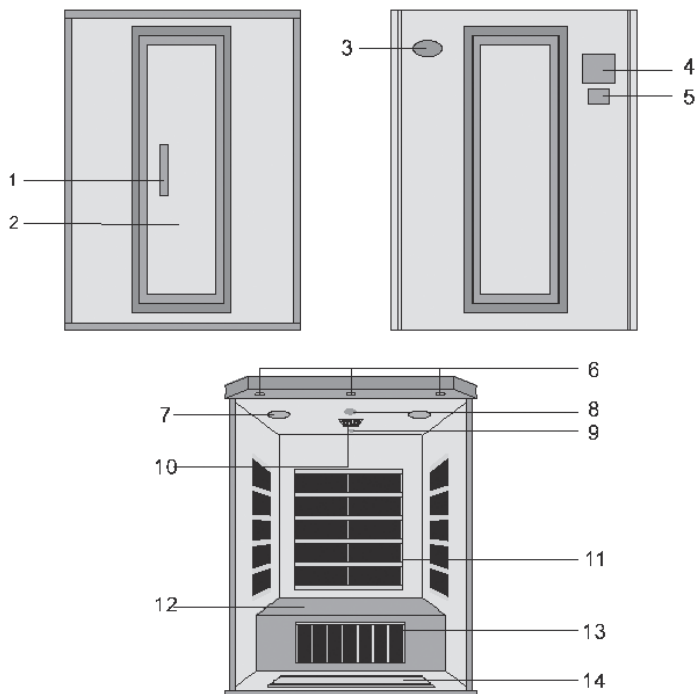

1. Madlo dveří
2. Dveřní sklo
3. Kyslíkový ionizátor
4. Ovládací panel
5. MP3/rádio
6. Střešní lampa
7. Čtecí lampa

8. Čtecí lampa
9. Teplotní čidlo
10. Větrací mřížka
11. Topné těleso z uhlíkových vláken
12. Lavice
13. Deska pro topné těleso lavice
14. Deska pro podlahové topné těleso

## PŘEDSTAVENÍ VÝROBKU

### Modely s keramickými topnými tělesy

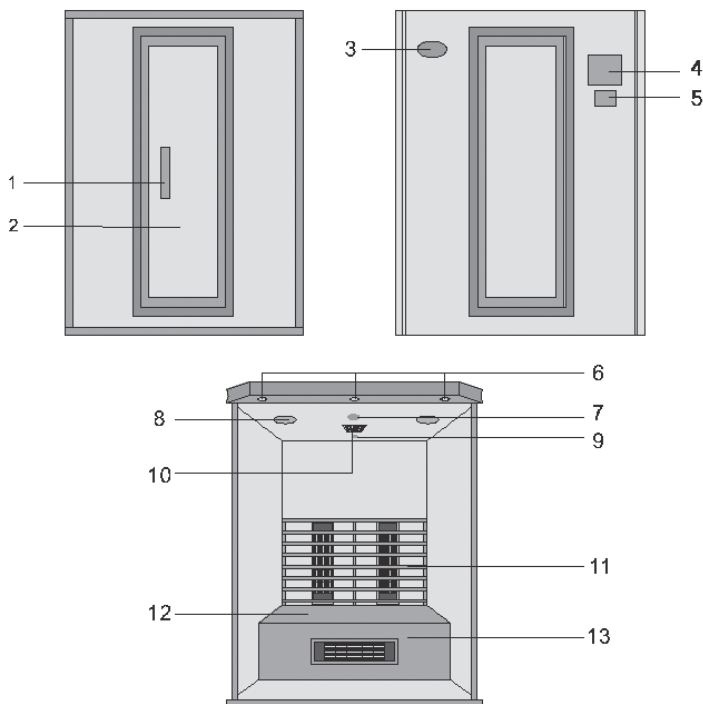

1. Madlo dveří
2. Dveřní sklo
3. Kyslíkový ionizátor
4. Ovládací panel
5. MP3/rádio
6. Střešní lampa
7. Čtecí lampa

8. Čtecí lampa
9. Teplotní čidlo
10. Větrací mřížka
11. Topné těleso z uhlíkových vláken
12. Lavice
13. Deska pro topné těleso lavice
14. Deska pro podlahové topné těleso

## OVLÁDACÍ SKŘÍŤKA

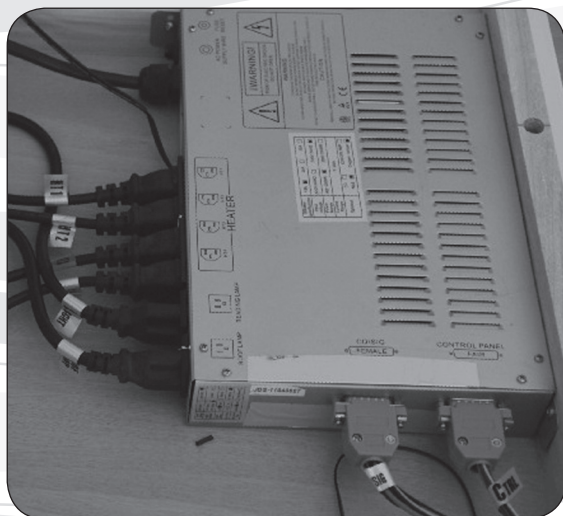

**Ovládací skříňka** je řídicím centrem sauny. Je namontována na HORNÍ DESCE, přičemž vstupní/výstupní zapojení je uvedeno níže.

MAIN POWER  
HT1, HT2, HT3, HT4  
READING LAMP  
COLOR LAMP  
ROOF LAMP  
CTRL PANEL  
CD/SIG

síťové napájení sauny  
napájecí kabely topných těles  
napájecí kabel čtecí lampy  
napájecí kabel barevné lampy  
napájecí kabel střešní lampy  
zapojení ovládacího panelu  
skupina signálních kabelů

## MP3/RÁDIO S DÁLKOVÝM OVLÁDÁNÍM



(není součástí modelů Piccolo a Standard)



**ZDÍRKA** pro připojení MP3 přehrávače (pouze pro modely Piccolo a Standard)

## BAREVNÉ SVĚTLO S DÁLKOVÝM OVLÁDÁNÍM

(POUZE PRO MODEL PICOLLO)



Dálkový ovladač  
k barevnému světlu

## OZNAČENÍ KOMPONENTŮ

Pro snadnou a správnou instalaci si prostudujte pečlivě níže uvedené informace, aby bylo zajištěno, že všechny spoje jsou provedeny správně.

OZNAČENÍ	ZAPOJENÍ KOMPONENTŮ
POWER	Napájecí šňůra
HT1, HT2, HT3, HT4	Napájecí šňůra topných těles
READING LAMP	Konektor čtecí lampy
CTRL	Zapojení ovládacího panelu
L/SPEAKER	Zástrčka levého reproduktoru
R/SPEAKER	Zástrčka pravého reproduktoru
BUZZER	Zástrčka bzučáku
TEMP SENSOR	Teplotní senzor
ROOF LAMP	Konektor střešní lampy
IONIZER POWER	Konektor pro ionizátor
CD/SIG	Zapojení pro MP3/teplotní senzor/bzučák, atd.
CD-POWER	Konektor pro napájení MP3
ANALOG AUDIO	Zástrčka frekvenčního signálu audio systému
ANTENNA	Zástrčka antény rádia/MP3

## UHLÍKOVÉ A KERAMICKÉ TOPNÉ TĚLESO

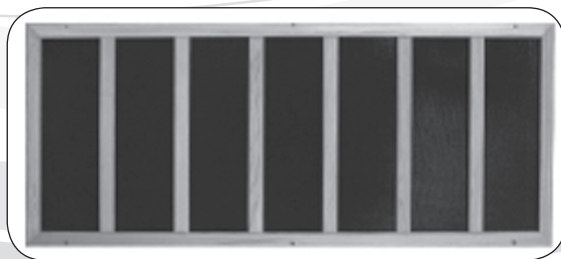

Infračervené topné těleso  
z uhlíkových vláken



Keramické infračervené topné  
těleso

## PŘEZKA

Standardní přezky pro spojení tělesa sauny



## MONTÁŽNÍ POKYNY

Před montáží si pečlivě prostudujte návod k obsluze. Pro montáž sauny jsou požadovány 2 dospělé osoby.

**Poznámka:** Prostudujte si pečlivě všechny pokyny předtím, než přistoupíte k montáži sauny, a mějte na paměti, že při jejím používání by měla být vždy dodržena základní bezpečnostní opatření.

Před samotnou instalací důležité vybrat vhodné místo pro umístění sauny:

- 1) Přívodní kabel napájení musí být snadno přístupný
- 2) Místo pro saunu musí být suché a rovné
- 3) Musí být vzdáleno od zdroje vody

### 1) POŽADOVANÉ NÁSTROJE

Šroubovák, žebřík

### 2) POŘADÍ PRO MONTÁŽ

SPODNÍ DESKA → ZADNÍ DESKA → LEVÁ DESKA → PRAVÁ DESKA → DESKA PRO PODLAHOVÉ  
TOPNÉ TĚLESO → PŘEDNÍ DESKA → HORNÍ DESKA → LAVICE

**Poznámka:** Pro snadnou instalaci rozlišujte charakteristiky každé desky:



## MONTÁŽNÍ POKYNY

### A. Zpevněte SPODNÍ DESKU

U modelů InfraMar 3000 a Inframar 3001 je třeba přišroubovat na spodní stranu SPODNÍ DESKY výztužné latě dle obrázků dole

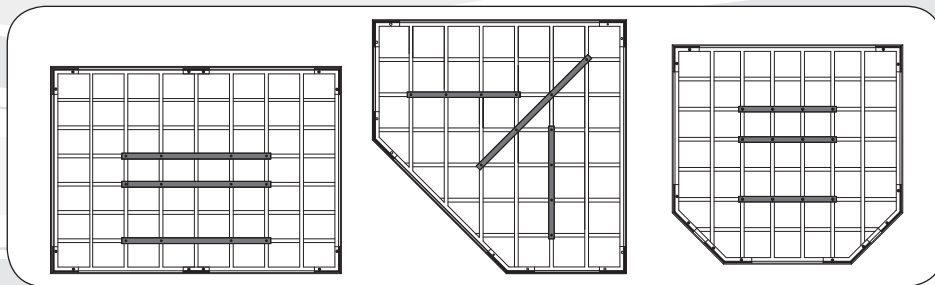

pro modely s keramickými topidly

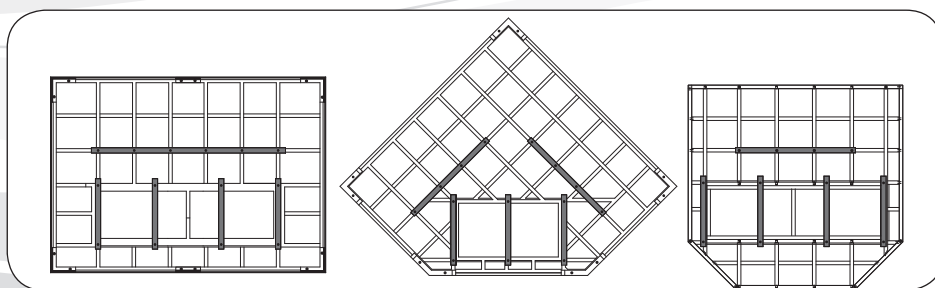

pro modely s karbonovými topidly

# Bazény, sauny, vířivo



## **B. Umístěte SPODNÍ DESKU**

Umístěte spodní desku na podlahu, přičemž se ujistěte, že je správně umístěna přední strana spodní desky. (Poznámka: Tato deska má 4 vystouplé hrany, které směřují vzhůru, tři strany mají svorky a strana, která svorky nemá, je stranou přední.)

## **C. Umístěte ZADNÍ DESKU**

Odstraňte gumový papír na svorkách a umístěte zadní desku ve správném směru a pevně ji zaklapněte.

**POZOR: Montážní pokyny pro model Standard se liší a jsou proto popsány zvlášť v odstavci „Montážní pokyny pro instalaci modelu Standard“**

Odstraňte gumový papír na svorkách a umístěte zadní desku ve správném směru a pevně ji zaklapněte.



**Poznámka:** Pro snadnou instalaci rozlišujte charakteristiky každé desky popsané níže.

# řivé vany, zastřešení



## D. Nainstalujte LEVOU/PRAVOU DESKU

Odstraňte gumový papír na svorkách a umístěte LEVOU DESKU na spodní část ve správném směru a pevně ji zaklapněte. Když bude LEVÁ DESKA pevně spočívat na spodní desce, nainstalujte stejným způsobem PRAVOU DESKU.

## E. Nainstalujte PŘEDNÍ DESKU

Umístěte PŘEDNÍ DESKU na zapuštěnou oblast na SPODNÍ DESCE. Vyrovnajte svorky s LEVOU/PRAVOU DESKOU a proveďte zajištění na daném místě jejich upevněním.

Odstraňte gumový papír na svorkách a umístěte LEVOU DESKU na spodní část ve správném směru a pevně ji zaklapněte. Když bude LEVÁ DESKA pevně spočívat na spodní desce, nainstalujte stejným způsobem PRAVOU DESKU



## F. Nainstalujte LAVICI, DESKU TOPNÝCH TĚLES PRO LAVICI A KABELOVÉ ZAPOJENÍ

Sesuňte desku s topnými tělesy pro lavici tak, že vyrovnáte její boční strany s vertikálními vodičky na každé boční desce. Mřížka topného tělesa směřuje ven (směrem k přední části sauny). Zatlačte desku s topnými tělesy pro lavici po celé dráze směrem dolů, dokud se nebude bezpečným způsobem dotýkat SPODNÍ DESKY.

Zapojte konektor topných těles lavice do vstupu, který se nachází na ZADNÍ DESCE (u modelu Deluxe 3003 na BOČNÍ DESCE).

Nainstalujte desku pro lavici tak, že ji budete posouvat přes horizontální vodička lavice na bočních deskách. Zatlačte lavici po celé dráze, dokud se nebude dotýkat zadní desky.

U modelu Deluxe 3000 s keramickými topidly přišroubujte dřevěnou mřížku krytu topidel



### G. Umístěte HORNÍ DESKU

1. Strana s OVLÁDACÍ SKŘÍŇKOU je horní stranou.
2. Hrana, která je nejbliže OVLÁDACÍ SKŘÍŇCE, je přední hranou HORNÍ DESKY.

**POZNÁMKA:** Postupujte opatrně v souvislosti s vodiči v BOČNÍ DESCE, když budete umísťovat HORNÍ DESKU. Otvory v boční desce by měly být vyrovnány vzhledem k otvorům v HORNÍ DESCE, aby bylo možno protáhnout vodiče z BOČNÍ do HORNÍ desky. Pokud byste tak neučinili, mohlo by to vést k poškození vodičů.

3. Protáhněte vodiče skrz otvory v HORNÍ DESCE.
4. Když budou všechny vodiče usazeny, spusťte HORNÍ DESKU dolů na místo a ujistěte se, že všechny otvory jsou na odpovídajících místech.

### Zapojení zástrček na HORNÍ DESCE

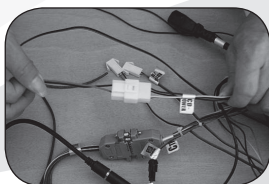

Provedte zapojení podle příslušné značky.

**Poznámka:** Nezapojujte napájecí šňůru z HORNÍ DESKY do napájení v průběhu instalace.



### H. Nasadte HORNÍ KRYT

Zvedněte HORNÍ KRYT na horní část sauny; vyjměte napájecí šňůru z kulatého otvoru na HORNÍM KRYTU, jemně umístěte HORNÍ KRYT na zbývající část HORNÍ DESKY. Když budou všechny čtyři hrany ve správné poloze, spusťte je jemně dolů a zašroubujte je pevně na příslušném místě.

## MONTÁŽNÍ POKYNY PRO MODEL STANDARD

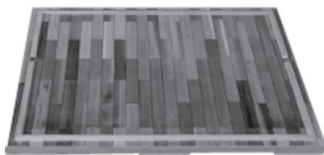

### A. Umístěte **SPODNÍ DESKU**

Umístěte spodní desku na podlahu, přičemž se ujistěte, že jsou správně umístěny boční strany spodní desky. (Poznámka: Tato deska má 4 vystouplé hrany, které směřují vzhůru, boční strany mají uprostřed těchto vystouplých hran mezeru.)



### B. Umístěte **ZADNÍ/LEVOU DESKU a PŘEDNÍ/PRAVOU DESKU**

Zadní a levá deska a přední a pravá deska jsou již z továrny spojeny. Umístěte zadní/levou

desku ve správném směru na spodní desku a totéž provedte s přední/pravou deskou. Šrouby připevněte desky k sobě.



### C. Umístěte **HORNÍ DESKU a zapojte kabely na jejím vrcholu**

**D. Nainstalujte LAVICI, DESKU TOPNÝCH TĚLES PRO LAVICI, KABELOVÉ ZAPOJENÍ a DŘEVĚNÝ KRYT SVĚTLA**



Podrobnější instrukce k instalaci lavice naleznete v bodě E na str. 10

**E. Vyvedte přívodní kabel ze ZADNÍ DESKY**

Odstraňte dřevěný kryt ovládací skříňky, vytáhněte přívodní kabel ven a opět dřevěný kryt nasadte a zajistěte šroubky.



## BEZPEČNOSTNÍ POKYNY

1. Před použitím sauny si pečlivě prostudujte všechny pokyny tohoto návodu a dodržujte je.
2. Když budete instalovat a používat toto elektrické zařízení, měli byste vždy dodržet základní bezpečnostní opatření.
3. Nepoužívejte vaši saunu v bezprostřední blízkosti vody, například blízko vany nebo na mokřém základu nebo v blízkosti bazénu, atp.
4. Napájecí kabel by měl být směřován tak, aby byla omezena pravděpodobnost, že na něj šlápnete nebo že dojde k jeho sevření prvky, jež budou umístěny na tomto kabelu nebo proti němu. Zajistěte řádnou ochranu napájecího kabelu, nepokládejte ho rovně na podlahu, neboť je to velmi nebezpečné. Když nebudete zařízení používat, vytáhněte kabel ze zásuvky a stočte jej.
5. Když bude nutné vyměnit některé díly, ujistěte se, že jsou příslušné náhradní díly specifikovány výrobcem nebo mají stejné charakteristiky jako původní díly. Použití neautorizovaných dílů může vést k požáru, úrazu elektrickým proudem nebo jiným nebezpečím. Po opravě požádejte servisního technika o provedení bezpečnostních kontrol, aby bylo možno stanovit, že sauna je již v řádném provozním stavu, poté ji budete moci opět používat.
6. Pro snížení rizika případného úrazu nedovolte dětem používat saunu, pokud nebudou plně pod dohledem.
7. Nepoužívejte saunu bezprostředně po namáhavém cvičení. Počkejte alespoň 30 minut, abyste umožnili svému tělu provést ochlazení.
8. Nebezpečí přehřátí. Normální tělesná teplota by neměla stoupnout nad 39°C (103°F). Mezi příznaky nadměrného přehřátí organismu patří závratě, letargie, ospalost a mdloby. Následky nadměrného přehřátí organismu mohou zahrnovat neschopnost vnímat teplo, tělesnou neschopnost opustit saunu, neuvědomění si hrozícího nebezpečí, ztráta vědomí a poškození plodu u těhotných žen. Při přehřátí dochází ke zvýšení vnitřní teploty vašeho těla, a proto se nedoporučuje vysoké nastavení teploty pro saunování.
9. Použití alkoholu, drog nebo některých léků před saunováním nebo během saunování může vést ke ztrátě vědomí.
10. Nikdy neusínejte uvnitř sauny, když je sauna v pracovním režimu.
11. Nepoužívejte kapalně čistící prostředky ani aerosolová čistidla uvnitř sauny, pokud nejsou pro saunu přímo určeny.
12. Neukládejte žádné předměty na horní nebo vnitřní stěnu sauny.
13. Jestliže dojde k poškození napájecího kabelu, musíte zajistit okamžitou výměnu tohoto kabelu přes výrobce nebo jeho zástupce nebo obdobně kvalifikovanou osobu. Pokud zjistíte, že je napájecí kabel příliš horký, může to znamenat, že došlo k problému s elektrickým zařízením, v tomto případě si vyžádejte kontrolu od výrobce nebo jeho zástupce, abyste zabránili nebezpečí.
14. Nepoužívejte saunu během elektrické bouře, abyste zabránili nebezpečí úrazu elektrickým proudem.
15. Nezapínejte ani nevypínejte opakovaně napájecí a topný systém, neboť by mohlo dojít k poškození elektrického zařízení.
16. Osušte si ruce předtím, než budete vkládat zástrčku do řídicího obvodu nebo ji budete z tohoto obvodu vytahovat. Nikdy neprovádějte ovládání mokřýma rukama nebo mokřým holým chodidlem, abyste zabránili nebezpečí úrazu elektrickým proudem. Nedotýkejte se kovových vývodů zástrčky vašimi prsty.
17. Nepokoušejte se sami o jakoukoliv opravu; pokud budete mít jakýkoliv problém, obraťte se na prodejního zástupce nebo výrobce, jinak může dojít k porušení bezpečnostních zásad. Neoprávněné pokusy o opravu budou vést k neplatnosti záruky výrobce.

18. Ujistěte se, že zásuvka pro připojení do sítě elektrického napájení má dostatečné parametry pro činnost sauny; pokud bude slabý příkon, mohlo by dojít k přehřívání zásuvky a případně i ke způsobení požáru.
19. U některých modelů sauny se střešními světly je teplota světla velmi vysoká, jakmile zapnete saunu a rozsvítíte světlo. Nedotýkejte se světla, mohlo by dojít k popálení kůže. Rovněž se tohoto světla nedotýkejte po dobu 20 minut po ukončení ohřevu.
20. Nelijte vodu ani jiné kapaliny na infračervené topné jednotky ani jiná el. zařízení, ani do nich nenarážejte žádným tvrdým předmětem, neboť by mohlo dojít ke zkratu, který by mohl způsobit požár nebo výpadek elektrické sítě. Dejte prosím na tyto jevy zvláštní pozor.

## KDY SE VYVAROVAT POUŽÍVÁNÍ SAUNY

- Léky na předpis: vždy se poraďte se svým lékařem nebo farmakologem ohledně možné interakce s účinky Vašich léků. Některé léky, jako např. diuretika, antihistaminy, beta-blokátory a barbituráty mohou negativně ovlivnit přirozenou schopnost těla regulovat teplo. Do této kategorie spadají jak léky na předpis, tak i některé volně prodejné.
- Srdeční choroby: infračervená terapie je nevhodná pro pacienty s některými srdečními chorobami včetně hypertenze nebo hypotenze, chronického srdečního selhání nebo problémy s koronární cirkulací. Pokud trpíte jednou z výše uvedených chorob, dlouhé vystavování se zvýšeným teplotám může být nebezpečné, neboť jeho přímým důsledkem je zvyšování srdeční frekvence asi o 10 tepů (v některých případech však až o 30) za minutu za každý stupeň zvýšené tělesné teploty. Tato kontraindikace se týká i pacientů s léky na úpravu tlaku nebo s kardiostimulátorem - některé infrasauny totiž mohou obsahovat magnety, které mohou jeho činnost ovlivnit.
- Děti a staří lidé: děti a staří lidé jsou dvě věkové skupiny, u kterých je před saunováním doporučena konzultace s lékařem. Ačkoli pro obě tyto věkové skupiny platí, že obecně je pro ně používání infrasauny bezpečné a zdraví prospěšné, tělesná teplota u dětí vzrůstá znatelně rychleji než u dospělých a jejich termoregulační schopnost za pomoci pocení není ještě tak vyvinutá jako u dospělých jedinců. Obdobně schopnost udržovat optimální tělesnou teplotu a funkce potních žláz se s přibývajícím věkem snižuje, takže u obou těchto věkových skupin je zapotřebí dbát opatrnosti a infračervenou terapii konzultovat se svým lékařem.
- Problémy s klouby: akutní kloubní zranění by nemělo být zahříváno během prvních 48 hodin, nebo dokud zarudnutí a otok neodezní. V případech chronických otoků kloubů je možné, že nebudou na tepelnou terapii reagovat příznivě.
- Těhotenství: během těhotenství (nebo i podezření na těhotenství) není používání infrasauny doporučeno. Se zvyšováním tělesné teploty může totiž docházet i ke zvyšování teploty amniotické tekutiny, což by v extrémních případech mohlo vést až k poškození plodu a vrozeným vadám. U těhotných žen lze také mnohem snáze dojít k přehřátí organismu vedoucím až k bezvědomí. Srdce a cévy v těhotenství pracují i za normálního stavu ve zvýšeném výkonu, aby dokázaly vyživovat vyvíjející se plod a pokud dojde k přehřátí organismu, nároky na srdce a cévy se ještě zvýší. To má za následek snížení proudění krve do vnitřních orgánů včetně srdce, což může vést ke ztrátě vědomí.
- Některé choroby: zvyšování vnitřní teploty může být nevhodné pro jedince s roztroušenou sklerózou, systémovým lupus erythematoses, diabetickou neuropatií, Parkinsonovou chorobou, nádory centrálního nervového systému nebo adrenalinovou nedostatečností (jako například Addisonova choroba). Lidé trpící hemofilii nebo krvácivými stavy by se také měli



# ivé vany, zastřešení

používání sauny vyvarovat, neboť teplo způsobuje rozšiřování cév. Lidem trpícím horečkou nebo citlivým na teplo se používání sauny rovněž nedoporučuje. Kovové šrouby, kloubní náhrady a další implantáty obvykle dlouhovlnné infračervené záření odrážejí, takže nedochází k jejich zahřívání. Silikonové implantáty absorbují infračervené záření, takže může dojít k jejich zahřívání stejně jako zahřívání okolní tkáně, ale jelikož se silikon taví při teplotách přes 200°C, infračervené záření by na ně nemělo mít negativní vliv. Každý pacient s jakýmkoli implantátem by však měl použití infrasauny konzultovat se svým chirurgem. Stejně jako u masáže není použití sauny vhodné při jakémkoli infekčním onemocnění, pod vlivem alkoholu či drog. A jako při každé podobné činnosti platí: Pokud Vám saunování působí pocity nepohodlí, či dokonce bolesti nebo zhoršování zdravotního stavu, okamžitě jej přerušete.

**Pokud máte jakékoli zdravotní problémy, vždy konzultujte užívání infrasauny se svým ošetřujícím lékařem!**

## OVLÁDÁNÍ A PROVOZ SAUNY

**Poznámka:** Před zapnutím zkontrolujte a ověřte zapojení OVLÁDACÍ SKŘÍŇKY, TOPNÝCH JEDNOTEK, MP3 PŘEHŘÁVAČE/RÁDIA, TEPLOTNÍHO SENZORU, atd., zda jsou v pořádku, a ujistěte se, že parametry napětí elektrického napájení a frekvence odpovídají požadovaným hodnotám pro saunu. Rovněž se ujistěte, že máte k dispozici dostatečný příkon, a poté proveďte zapnutí sauny.

### 1. Zapojení

Zasuňte zástrčku do příslušné zásuvky.

### 2. Zapnutí

Stiskněte jednu spínač POWER ON/OFF, který se nachází na vnitřní nebo vnější straně ovládacího panelu. Indikační světlo napájení se rozsvítí, na ČASOVÉM DISPLEJI se bude zobrazovat 90 a tento displej bude blikat. Na TEPLOTNÍM DISPLEJI se bude zobrazovat 66 a tento displej bude blikat. Jestliže znovu stisknete POWER ON/OFF, dojde k vypnutí napájení a vše zase zhasne.

### 3. Nastavení času ohřevu

Když je zařízení zapnuto, můžete stisknout TIME „▲“ nebo „▼“ pro zvyšování nebo snižování času ohřevu sauny. Když provedete stisknutí jedenkrát, dojde ke zvýšení nebo snížení o 1 minutu. Pokud budete držet programovací tlačítko stisknuté soustavně po dobu delší než 2 sekundy, bude se vám příslušná hodnota měnit v rychlém režimu. Jestliže nestisknete dané tlačítko během doby delší než 5 sekund, přestane číselný údaj blikat a dojde k uložení nastavené hodnoty do paměti. Tato hodnota se zobrazí při příštím restartu.

Během saunování bude docházet k odpočítávání nastaveného času po jedné minutě. Když bude zbývající čas kratší než 5 minut, vydá jednotka varovný zvuk po dobu 15 sekund a v tomto okamžiku bude blikat časový displej. Pokud je sauna vybavena MP3/FM přehrávačem, přehrávání hudby z MP3 se zastaví. Během těchto 15 sekund můžete stisknout jakékoliv programovací tlačítko pro zastavení varovného zvuku a můžete znovu nastavit čas nového saunování. Pokud neprovedete znovu nastavení času, tak po 15 sekundách začne hudba z MP3 znovu hrát a sauna bude dále pracovat, přičemž když bude na časovém displeji 0, tak se zařízení automaticky vypne.

#### 4. Přepínání teplotního displeje mezi °C nebo °F

Když je zařízení zapnuto, tak se vám budou při stisknutí tlačítka °C/°F přepínat hodnoty teploty mezi °C a °F. To znamená, že se vám podle nastavené jednotky měření bude měnit hodnota na TEPLOTNÍM DISPLEJI.

#### 5. Nastavení teploty ohřevu

Když je zařízení zapnuto, můžete stisknout tlačítko TEMPERATURE „▲“ nebo „▼“ pro zvyšování nebo snižování teploty ohřevu sauny. Když provedete stisknutí jedenkrát, dojde ke zvýšení nebo snížení teploty o 1 stupeň. Pokud budete držet programovací tlačítko stisknuté soustavně po dobu delší než 2 sekundy, bude se vám příslušná hodnota měnit v rychlém režimu. Tato hodnota bude nastavenou teplotou sauny. Jestliže nestisknete dané tlačítko během doby delší než 5 sekund, přestane číselný údaj blikat a dojde k uložení nastavené hodnoty do paměti. Tato hodnota se zobrazí při příštím restartu.

#### 6. Spuštění ohřevu nebo vypnutí ohřevu

Když je zařízení zapnuto, můžete stisknout tlačítko START/STOP, kontrolka pro WORK a HEAT bude svítit a topné jednotky začnou pracovat (jestliže stisknete toto tlačítko znovu, tak se kontrolka pro WORK a HEAT zhasne a topné jednotky přestanou pracovat). Vhodná teplota je 50°C, pokud bude teplota prostředí nízká, bude ohřev vyžadovat delší dobu.

Když teplota dosáhne nastavené hodnoty, topné jednotky přestanou pracovat, kontrolka pro WORK bude svítit a kontrolka pro HEAT zhasne. Když topné jednotky přestanou pracovat, bude se uvnitř sauny udržovat po určitou dobu nastavená teplota, přičemž když vnitřní teplota klesne o 2°C, dojde k opětovnému spuštění topných jednotek, jež budou pracovat, dokud nedojde k dosažení nastavené hodnoty.

#### 7. Spínač čtecí lampy uvnitř sauny (některé modely jsou vybaveny střešním světlem, případně barevnou lampou)

- 1) Pouze čtecí lampa: stiskněte jednou tlačítko lampy ON/OFF, pro zhasnutí lampy stiskněte znovu.
- 2) Čtecí lampa a stropní světlo: stiskněte tlačítko čtecí lampy ON/OFF pro rozsvícení/zhasnutí čtecí lampy; stiskněte tlačítko stropního světla ON/OFF pro rozsvícení/zhasnutí stropního světla.
- 3) Stiskněte tlačítko barevné lampy ON/OFF pro rozsvícení/zhasnutí barevné lampy, poté stiskněte tlačítko ADJUST barevné lampy pro zadání režimu barvy a blikání této lampy.

## FUNKCE OVLÁDACÍHO PANELU

**Power On /Off:**  
**Kontrolka Power:**

Tlačítko „Zapnout/Vypnout“.  
Ukazuje zda je sauna zapnuta  
či vypnuta.

**Work Start/Stop:**

Stiskněte pro spuštění  
pracovních funkcí sauny.

**Indikátor Work:**

Svítil pokud je sauna v provozu.

**Indikátor Heat:**

Svítil, pokud jsou topidla sauny  
v provozu.

**Reading lamp:**

Stiskněte pro ovládání čtecí  
lampy.



# s ká 264, Praha 4

<b>Roof lamp:</b>	Stiskněte pro ovládání střešní lampy.
<b>Time Display:</b>	Zobrazuje dobu topení u sauny v minutách.
<b>Time:</b>	Stiskněte pro seřízení nastavení časomíry.
<b>Temperature Display:</b>	Zobrazuje aktuální vnitřní teplotu sauny ve °C/°F.
<b>Temperature:</b>	Stiskněte pro seřízení nastavení teploty.
<b>°C/°F:</b>	Stiskněte pro změnu zobrazení teploty mezi °C nebo °F.

## OVLÁDÁNÍ MP3/RÁDIA

### 1. Popis tlačítek

- 1.1 MODE: stiskněte krátce toto tlačítko pro postupné přepínání režimu USB/SD/AUX/ FM
- 1.2 APS: stiskněte krátce toto tlačítko pro procházení a ukládání stanic automaticky pod funkcí FM/AM
- 1.3 VOL +: ovládání hlasitosti - zvýšení hlasitosti u MP3 a rádia
- 1.4 VOL -: ovládání hlasitosti - snížení hlasitosti u MP3 a rádia
- 1.5 CH +: stiskněte krátce toto tlačítko pro přechod na následující píseň, když provádíte přehrávání MP3; stiskněte krátce toto tlačítko pro přechod na následující stanici, když posloucháte rádio, stiskněte jej po delší dobu pro vyhledávání stanic směrem dopředu
- 1.6 CH -: stiskněte krátce toto tlačítko pro přechod na předcházející píseň, když provádíte přehrávání z MP3; stiskněte krátce toto tlačítko pro přechod na předcházející stanici, když posloucháte rádio, stiskněte jej po delší dobu pro vyhledávání stanic směrem dozadu
- 1.7 ON / OFF: spínač napájení. Standardně předdefinovaným režimem při zapnutí je AUX
- 1.8 MUTE: stiskněte krátce toto tlačítko pro vypnutí zvuku bez ohledu na to, v jakém režimu se nacházíte
- 1.9 Play / Pause: stiskněte krátce toto tlačítko pro zapnutí hraní / přestávku

### 2. Popis displeje typu LED

- 2.1 play: symbol ▼ svítí, když probíhá přehrávání na MP3
- 2.2 pause: symbol „||“ svítí, když je zadána přestávka u MP3
- 2.3 USB: symbol „USB“ svítí, když probíhá přehrávání hudby z USB disku
- 2.4 CARD: symbol „CARD“ svítí, když probíhá přehrávání hudby z SD KARTY
- 2.5 MHZ: symbol „MHZ“ svítí, když hraje rádio
- 2.6 AUX: symbol „AUX“ svítí, když je zařízení v pomocném režimu AUX (přehrávání z externího zařízení připojeného pomocí 3,5mm konektoru AUX IN (je součástí balení). Současně s tím se na displeji zobrazuje nápis „LINE“.

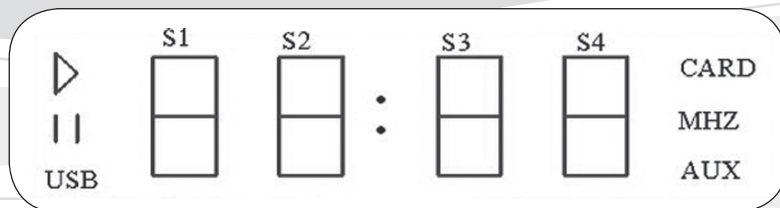

## BAREVNÉ SVĚTLO S DÁLKOVÝM OVLÁDÁNÍM

### (POUZE PRO MODEL PICOLLO)

#### OVLÁDÁNÍ barevného světla

“Stiskněte tlačítko “reading lamp” na ovládacím panelu pro zapnutí/vypnutí barevného světla.

Stiskněte tlačítko “on/off” na dálkovém ovládacím panelu pro zapnutí/vypnutí barevného světla.

Stiskněte jedno z devíti tlačítek zobrazujících různé barevné módy pro výběr požadované barvy světla.

Stiskněte tlačítko [BRIGHTNESS] [-] pro snížení jasu světla až 7x (celkem 8 úrovní jasu); stiskněte tlačítko [BRIGHTNESS] [+] pro zvýšení jasu světla až 7x (celkem 8 úrovní jasu).

Stiskněte tlačítko [COLORS] pro změnu barvy na další v pořadí.

Stiskněte tlačítko [White] pro přepnutí do režimu bílého světla.

Stiskněte tlačítko [Shade] pro zapnutí pozvolného automatického střídání barev.



## CO JSOU INFRAČERVENÉ PAPRSKY (IR)

Infračervený paprsek představuje vlastně elektromagnetickou vlnu, která leží mezi oblastí vlnové délky viditelného světla a oblastí mikrovln. Tento paprsek je obdobný jako přírodní paprsky ze slunce, které napomáhají zahřát naši pokožku přímými IR i během dnů, kdy je chladno. 95 % energie z uhlíkového vlákna je transformováno do dlouhovlnných infračervených paprsků s vlnovou délkou od 5 do 17 mikronů. Slunce vytváří dlouhovlnné infračervené paprsky o vlnové délce 9,4 mikronů.

Vlna (μm)		0,2	0,4	0,75	1000
Paprsek gama	Rentgenový paprsek	Ultrafialové	Viditelné	Infračervené	Mikrovlnné

Krátkovlnné infračervené	Středovlnné infračervené	Dlouhovlnné infračervené	Mikrovlnné
0,75	1,5	5,5	1000

**INFRAČERVENÉ PAPRSKY JSOU BEZPEČNÉ** Infračervené paprsky jsou velmi důležité téměř pro každou součást života na naší planetě. Kromě toho, že zajišťují teplo lidem, mohou infračervené paprsky rovněž posílit zdravotní stav těla na buněčné úrovni. Tato technologie je natolik bezpečná, že se používá již po řadu let na porodních sálech nemocnic, kde pomáhá novorozencům získat přijatelnou tělesnou teplotu.

**NEJEDNÁ SE O TEPELNOU KOMORU** Když lidé slyší slovo „sauna“, obvykle si představí parní saunu, kde vysoká teplota a vysoká vlhkost mohou přimět člověka k pocení. Například parní sauna je obdobným zařízením jako konvenční kamna, která jsou schopna vařit jídlo tím, že jej zahřejí na extrémně vysokou teplotu. Oproti tomu infračervená sauna připomíná spíše mikrovlnnou troubu, neboť ta produkuje energii, která ohřívá jídlo a provádí excitaci molekul vody uvnitř jídla, čímž dochází k jeho vaření. Infračervená sauna produkuje energii, která zahřeje vaše tělo a vyvolá požadované reakce, aniž by bylo nutno dosahovat extrémně vysokých (a nepohodlných) teplot uvnitř jednotky. Díky účinku infračervených paprsků na lidské tělo bude pocení uvnitř infračervené sauny zahájeno při mnohem nižších teplotách, než je tomu v případě parní sauny.

**CO SE BUDE DÍT UVNITŘ** Teplo vytvářené infračervenými zářiči budete pociťovat okamžitě. Vlnová délka tohoto tepla umožní paprskům pronikat vaší pokožkou a zahřívát vaše tělo pod povrchem. Tím bude docházet k excitaci vodních molekul uložených v tukové vrstvě bezprostředně pod vaší pokožkou, což způsobí, že se začnete potit. U většiny lidí je tendence k pocení zhruba po 20 minutách, ačkoliv se tento čas zkracuje s častějším používáním sauny. Tento pot rovněž umožňuje tělu provádět detoxikaci, neboť toxické látky, které tělo vyloučilo z vašeho krevního oběhu a uložilo ve vaší tukové vrstvě, se nyní mohou dostat pocením na povrch pokožky. Přímé teplo rovněž způsobí roztažení vašich krevních cév (příčímž dojde ke zvýšení vašeho oběhu) a povede ke zvýšení vašeho dechového a srdečního rytmu. Vaše tělo bude též spalovat kalorie s tím, jak bude produkovat pot. Doporučuje se, abyste před saunováním, během saunování a po něm pili vodu, abyste zajistili, že nedojde k dehydrataci těla. Dále si dejte pozor na to, co si s sebou do infračervené sauny vezmete. Některé kovy absorbují infračervené paprsky a mohou se stát extrémně horkými v průběhu saunování.

## JAK POUŽÍVAT INFRA SAUNU

1. Potenciál infračervené terapie nejlépe využijete, pokud teplotu nastavíte na nejvyšší hodnotu. Během celého saunování tak bude vaše tělo využívat plný výkon infračerveného záření. Pokud teplotu nastavíte na nižší hodnotu, topidla se budou průběžně vypínat a znovu zapínat, aby udržela nastavenou teplotu. Jelikož přímé působení infračervených paprsků má daleko vyšší účinky než působení samotné vysoké teploty v sauně, přicházeli byste tak v některých intervalech saunování o část terapeutických účinků. Teplotu uvnitř sauny můžete kromě snížením nastavené teploty také do jisté míry regulovat pohyblivou střešní ventilací nebo pootevřením dveří.

2. Před samotným saunováním je dobré se osprchovat a otřít se dosucha.

3. Používejte alespoň 2-3 ručníky nebo osušky. Sedněte na jedné osušce, která bude několikrát přehnuta, abyste měli dobré vypodložení. Další osušku položte na podlahu pro absorpci výpotku a třetí osušku si dejte přes kolena pro časté stírání potu. Tím podpoříte další pocení.

4. Vezměte si s sebou do sauny hrubou žínku či ručník a ve chvíli, kdy se začnete potit, si jí můžete otírat obličej. Díky tomu odstraníte mrtvé kožní buňky a vaše kůže se tím omladí a bude vypadat hladší. Totéž můžete provozovat i na ostatních částech těla, a to s pomocí ručníku, kartáče nebo peelingové soli.

5. Nejlepší doba pro saunování je ráno, pokud tedy máte možnost vstát o 30 minut dříve. Krátce po probuzení tělo lehce protáhněte, poté se vypoťte v infra sauně, osprchujte a nakonec vypijte několik sklenic čisté vody. Lepší zdroj energie pro nastávající den byste těžko hledali. Pokud máte naopak problémy se spaním, můžete použít saunu večer. Klidný a relaxovaný stav zajištěný saunováním vám pomůže snadněji a lépe usnout.

6. Při saunování v infra sauně je nejlepší poloha, kterou můžete zaujmout vsedě a nikoli vleže. Topidla jsou totiž umístěna tak, aby nejvíce užítka ze záření poskytla osobě sedící ve vzpřímené poloze s chodidly na úrovni lavice.

7. Není důležité, jaká teplota je uvnitř infra sauny, když do ní vstoupíte. Výrazné pocení totiž nastává až cca po 15 minutách. Z tohoto důvodu není nutné čekat, až se sauna naplno rozehřeje. Nejlepším řešením je vstoupit do ní při jejím zapnutí a zahřívát se společně se saunou.

8. Po dokončení saunování není ideální se okamžitě sprchovat. Vzhledem k tomu, že se vaše tělo během saunování zahřálo, bude se i nadále po určitou dobu potit i po vypnutí topných jednotek, dokonce i po opuštění sauny. Posadte se v sauně s otevřenými dveřmi a nechejte vaše tělo potit, zatímco se bude ochlazovat. Jakmile se budete cítit dostatečně příjemně, dejte si vlažnou (nikoliv studenou) sprchu pro úplné opláchnutí výpotku z vašeho těla. Po použití sauny se nedoporučuje používat mýdlo, sprchové gely ani jiné přípravky, neboť vaše póry budou otevřené a tyto látky by je mohly zanechat.

9. Po saunování je důležité doplnit tekutiny ztracené během saunování. Ideálním nápojem je čistá voda, která nevrátí tělu zpět kalorie spálené během saunování.

10. Nepoužívejte saunu bezprostředně po namáhavém cvičení. Počkejte alespoň 15 minut, abyste umožnili svému tělu provést ochlazení.

## PÉČE O VAŠI SAUNU

Velmi důležité je čistit saunu pravidelně:

- zametejte nebo vysavačem vyčistěte podlahu, popř. lavice
- otřete zdi, kde se jich lidé dotýkali – tj. nad lavicemi, kolem dveří a ovládacích panelů
- použijte teplou vodu s jemným mýdlovým čisticím prostředkem a čistý hadr, poté očistěte čistým vlhkým hadrem
- vyhněte se silným čisticím prostředkům, které mohou zabarvit dřevo nebo dokonce zanechat stopy chemikálií, které se pak teplem mohou uvolňovat. Doporučujeme používat pouze přípravky určené přímo k čištění infrasaun, jako např. **Saunareiniger**
- nepoužívejte příliš mokry hadr, dřevo by v takovém případě mohlo ztmavnout
- při používání sauny vždy používejte ručník k absorpci potu, obecně platí, že by nemělo dojít k přímému kontaktu vaší pokožky s povrchem sauny, tedy jak lavicemi, tak stěnami nebo zádovkami opěrkami
- nikdy nepolévejte ani neoplachujte vnitřek nebo vnějšek infrasauny
- nikdy nepoužívejte barvy, mořidla ani jiné chemické nátěry uvnitř sauny, horko může způsobit uvolňování výparů z těchto nátěrů
- pro impregnaci dřeva a jeho ochranu proti vlhkosti lze lavice a další exponované dřevěné části sauny průběžně ošetřovat parafinovým olejem, které navíc také dokáže zvýraznit přirozenou kresbu dřeva

## VÝHODY VAŠI SAUNY

Přínosy plynoucí z infračervené terapie byly po dobu několika desetiletí studovány v Japonsku, Evropě a v nedávné době rovněž ve Spojených státech. U lidí, kteří pravidelně používali infračervenou saunu, byly pozorovány tyto blahodárné účinky:

- snížení krevního tlaku
- snížení tuhosti kloubů
- úbytek na váze
- posílení kardiovaskulárního systému
- snížení hladiny krevního cukru
- zvýšení průtoku krve
- snížení hladiny cholesterolu a triglyceridů
- úleva od svalových křečí
- úleva od bolesti
- doplnění energie a uvolnění stresu
- zvýšení síly a vitality organismu
- zvýšení roztažnosti kolagenové tkáně
- sauna napomáhala při řešení problémů se zánětlivými infiltráty, edémy a výpotky
- sauna napomáhá při léčbě akné, ekzémů, lupénky, popálenin a poranění a řezných ran kůže
- sauna napomáhá při rychlejší hojení otevřených zranění a při saunování zůstává méně jizev
- zlepšuje zabarvení kůže a její elasticitu
- pomáhá při léčbě celulitidy
- posiluje imunitní systém
- pomáhá redukovat možnost zranění při použití pro zahřátí svalů před strečinkem a cvičením

- detoxikuje tělo
- pomáhá léčit bronchitidu (zánět průdušek)
- pomáhá s léčbou kopřivky, dny, poškozením tkání, hypertrofií prostaty

## DŮLEŽITÉ UPOZORNĚNÍ

Infračervené paprsky emitované vaší infračervenou saunou jsou uznávány jako prostředek, který nabízí široké spektrum možných terapeutických přínosů a účinků, jak dokládá výzkum prováděný na různých místech světa. Tyto přínosy jsou zde prezentovány pouze pro referenční účely a neznamenají, že by z těchto výroků plynulo, že infračervené sauny vytvářejí prostředek pro léčbu nebo péči při jakékoliv nemoci, a takové závěry by se z uvedených tvrzení rovněž neměly vyvozovat. Pokud používáte léky na předpis trpíte akutními problémy kloubů, nebo máte jiné zdravotní problémy, obraťte se prosím na svého lékaře předtím, než začnete pravidelnou terapii v infračervené sauně. Osoby s chirurgickými implantáty (kovové čepy, hřeby, umělé klouby, silikonové či jiné implantáty) obvykle nezaznamenávají žádné negativní účinky, měli by se však rovněž v takovém případě poradit se svým lékařem před zahájením infračervené terapie.

## JAK ZAŘÍZENÍ FUNGUJE

Infrasauny se vyrábí se dvěma druhy topidel, jsou buď keramická, nebo karbonová.

Keramická topidla produkují infračervené záření díky tenkým skleněným trubicím strategicky umístěným napříč saunou. Během produkce infračerveného záření vyzařují velmi intenzivní teplo a dochází k jejich značnému zahřívání (200-260°C). Vždy chráněny tak, aby nikdy nedocházelo k jejich přímému styku s pokožkou. Sauny vybavená keramickými topidly, se zpravidla vyhřeje rychleji než sauna s karbonovými topidly. Jejich pořizovací náklady jsou nižší a životnost je cca 5000 hodin.

Topná jednotka s uhlíkovým vláknem je tvořena především kovovou žhavicí katodou a uhlíkovým vláknem. Když elektrický proud prochází kovovou žhavicí katodou, dochází k zahřívání uhlíkového vlákna, které pak emituje dlouhovlnné infračervené paprsky. Karbonová topidla se zahřívají o něco pomaleji, ale distribuce infračervených paprsků je mnohem rovnoměrnější a efektivnější. Jejich povrchová teplota dosahuje 70-80 °C, takže není nebezpečné se jich dotknout holou pokožkou. Podíl infračervených vln v dlouhovlnném spektru je vyšší než u keramických topidel, takže dokážou snáze a hlouběji proniknout do tkání, čímž se terapeutický efekt o něco zvyšuje. Pořizovací náklady jsou o něco vyšší, provozní náklady jsou však nižší a jejich životnost je cca 8000 hodin.



## JAKÉ DRUHY DŘEVA SE POUŽÍVAJÍ

### Kanadská borovice

Kanadská borovice (hemlock) je měkké dřevo s dobrými tepelně-izolačními vlastnostmi. Má světlehnědou až růžovou barvu a je ideální pro lidi s alergiemi na dřevo, neboť nevydává žádnou vůni a neobsahuje pryskyřici. Jsou pro něj charakteristické tzv. minerální zárusty, které vytvářejí nahodilě tenké proužky zvýrazňující strukturu dřeva. Jedná se o ideální dřevo pro stavbu sauny.

### Cedr

Cedr se používá na výrobu saun a parních lázní již stovky let. Jedná se o luxusní materiál s výraznou kresbou a barevností. Oblíben je díky velkému množství esenciálního oleje, který obsahuje a díky němuž je velmi aromatický. Cedrové dřevo má podpůrné a posilující účinky na fyzický i na psychický stav člověka. Má extrémní trvanlivost danou způsobem růstu a již zmíněným obsahem přírodních olejů. Velmi dobře odolává vlhkosti. Jeho barva je od tmavě hnědé až po světle máslovou a nemá žádné suky. Jeho výhodou jsou výborné tepelně izolační vlastnosti. Obsahuje složky, které ničí plísňe a houby způsobující hnilobu. Jedná se o ideální dřevo pro stavbu sauny.

## KYSLÍKOVÝ IONIZÁTOR/OZONÁTOR

**Ionizátor** (nebo také generátor záporných iontů) je přístroj, který za pomoci vysokého napětí ionizuje (elektricky nabíjí) molekuly vzduchu. Záporné ionty (anionty) jsou částice, s jedním nebo více přijatými elektrony.

**Anionty** jsou bez barvy, bez zápachu a existence záporně nabitých elektronů na oběžných drahách jim umožňuje přitahovat ze vzduchu různé mikročástice.

Anionty mohou akumulovat a neutralizovat prach, ničit viry nabitými elektrony, pronikat do buněk mikrobů a ničit je, a tím rušit jejich negativní působení na lidské zdraví. Čím je ve vzduchu více aniontů, tím méně je tam mikrobů.

Aniontům se také říká „vzdušné vitamíny“, „prvky dlouhověkosti“ a „čističe vzduchu“. Užitečné vlastnosti aniontů zůstávaly dlouho přehlíženy. Jsou velmi důležité pro lidské zdraví a my si nemůžeme dovolit jejich léčivé vlastnosti přehlížet.

Počet aniontů v jednom krychlovém centimetru je následující:

- 40 – 50 / cm<sup>3</sup> v městských obytných prostorách
- 100 – 200 / cm<sup>3</sup> v městském vzduchu
- 700 – 1.000 / cm<sup>3</sup> v otevřené krajině
- a více než 5.000 / cm<sup>3</sup> v horských údolích a úbočí hor.

Zdraví lidí je přímo závislé na obsahu aniontů ve vzduchu. Pokud je ve vzduchu, který přijímá lidské tělo, koncentrace aniontů velmi nízká nebo naopak velmi vysoká, člověk začíná křečovitě dýchat, může cítit únavu, závratě, bolesti hlavy nebo dokonce deprese.





**Ozonový generátor** přitahuje k molekulám O<sub>2</sub> další atom kyslíku. Ve vyšších koncentracích může být ozón toxickým pro bakterie obsažené ve vzduchu a může tyto infekční organismy ničit. Ozon, užívaný primárně k ničení virů, bakterií a plísní, přináší lidskému tělu mnohostranný užitek – např. okysličuje krev, zlepšuje krevní oběh a stimuluje tvorbu kyslíku v lidských tkáních. Také je důležitý jako regulátor imunity. Z těchto důvodů je spektrum zdravotních problémů, jež lze úspěšně léčit ozonovou terapií, značně široké.

**Návod k použití** Ionizátor a ozonový generátor mohou fungovat pouze odděleně. Když ozonový generátor začne pracovat, ionizátor se vypne. Po 15 minutách se ozonový generátor odpojí a ionizátor se automaticky zapne. Ionizátor se zapíná tlačítkem „Ion“, po jeho stlačení se rozsvítí příslušná kontrolní dioda. Ozonový generátor se zapíná tlačítkem „O3“, po jeho stlačení se rozsvítí příslušná kontrolní dioda a začne běžet 15 minutový cyklus tvorby ozonu.



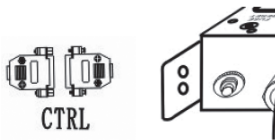

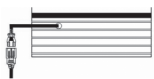
TECHNICKÉ PARAMETRY	
Napájení	DC-12V
Výkon	< 5W
Tvorba aniontů	100x10 <sup>4</sup> ks/cm <sup>3</sup>
Tvorba ozonu	≥ 5mg/h

**Varování!** Nedotýkejte se koncovek kabelů vysokého napětí holými rukama ani kovovými předměty. Mohlo by dojít k poranění elektrickým proudem.

## LOKALIZACE CHYB

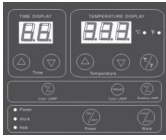
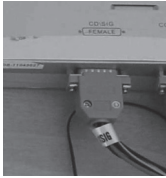
PROBLÉM	ŘEŠENÍ	OBRÁZEK
1. sauna nefunguje, ovládací panel nic nezobrazuje	<ol style="list-style-type: none"> <li>1. zkontrolujte, zda je sauna správně připojena k přívodu el. energie</li> <li>2. ujistěte se, že konektor CTRL na ovládací skříni je správně připojen a nedošlo u něj k povolení kontaktu (zástrčky musí být spojeny pomocí šroubků - viz obr. Vpravo)</li> <li>3. zkontrolujte zda pojistka na zadní straně ovládací skříně není vyskočená – viz obr. vpravo. Pokud ano, stiskněte ji.</li> </ol>	 <p>CTRL</p>
2. topidla nehřejí	<ol style="list-style-type: none"> <li>1. zapojte saunu, zapněte ji a zkontrolujte zda teplota na displeji sauny je stejná jako teplota okolního prostředí</li> <li>2. pokud je teplota na displeji stejná, zkontrolujte zda nastavená teplota je vyšší než teplota okolí</li> <li>3. pokud teplota na displeji ukazuje "0", zkontrolujte zda je správně zasunuta zástrčka teplotního čidla (viz obr. vpravo). Pokud i poté displej ukazuje teplotu "0", vyměňte teplotní čidlo</li> <li>4. pokud teplota na displeji ukazuje "80" vyměňte teplotní čidlo</li> </ol>	 <p>zástrčka teplotního čidla</p>
3. podlahové a lavicové topné těleso nefunguje	<ol style="list-style-type: none"> <li>1. Zkontrolujte, zda ostatní topidla fungují. Pokud ne, zkontrolujte zapojení kabelů u každého topidla</li> </ol>	
4. display na ovl. panelu nic neukazuje	<ol style="list-style-type: none"> <li>1. zkontrolujte, zda při stisknutí tlačítka ON/OFF zazní z ovládacího panelu pípnutí</li> <li>2. zkontrolujte, zda při stisknutí tlačítka ON/OFF zazní z ovládací jednotky cvaknutí</li> <li>3. zkontrolujte zda jsou zástrčky kabelů CTRL správně spojeny a zajištěny šroubky (viz obr. vpravo)</li> <li>4. pokud jsou všechny 3 body nahoře v pořádku, je třeba vyměnit ovl. panel</li> <li>5. pokud je sauna vybavena dvěma ovládacími panely a pouze jeden z nich nefunguje, je třeba vyměnit nefunkční panel</li> <li>6. pokud nejsou slyšet zvuky popsané v bodech 1 a 2, je třeba vyměnit ovládací jednotku</li> </ol>	 <p>CTRL</p>

# Bazény, sauny, vířivo

PROBLÉM	ŘEŠENÍ	OBRÁZEK
5. Zářič funguje, uvnitř sauny dochází k růstu teploty, ale teplotní displej se nemění	1. zkontrolujte zda je správně zasunuta zástrčka teplotního čidla (viz obr. vpravo). Pokud ano, vyměňte teplotní čidlo	
5. displej na ovládacím panelu ukazuje pouze část textu	1. je třeba vyměnit ovládací panel	
6. MP3/rádio nefunguje	1. zkontrolujte zapojení přívodního kabelu pro MP3/rádio	
7. nefunguje dálkové ovládání MP3/rádia	1. zkontrolujte zda baterie v dálkovém ovládání je správně vložena a není vybitá 2. ujistěte se, že senzor na dálkovém ovládání ani MP3/rádiu nejsou zakryty	
8. jeden z reproduktorů nefunguje	1. Zkontrolujte zda jeden z kabelů není uvolněn	
9. rádio nefunguje	1. zkontrolujte, zda je v místě instalace sauny dostatečný signál (obzvláště v uzavřených prostorech bez oken, jako např. sklepy apod.) 2. zkontrolujte, zda je anténa správně připojena k MP3/rádiu	
10. bzučák nefunguje, nelze měnit barvy u barevného světla	1. zkontrolujte správné zapojení kabelů BUZZER a ADJUST	

# řivé vany, zastřešení

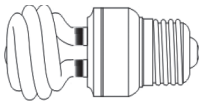
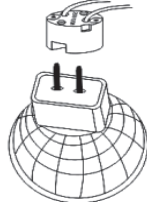
PROBLÉM	ŘEŠENÍ	OBRÁZEK
11. světlo na čtení nefunguje	<ol style="list-style-type: none"><li>1. zkontrolujte, zda při stisknutí tlačítka "Reading lamp" na ovládacím panelu uslyšíte kliknutí</li><li>2. zkontrolujte, zda žárovka není vyhořelá (viz obr. vpravo) a v případě nutnosti ji vyměňte dle návodu dole</li><li>3. pokud při stisknutí tlačítka "Reading lamp" na ovládacím panelu není slyšet kliknutí a žárovka není vyhořelá, je třeba vyměnit ovládací jednotku</li></ol>	
<p>Výměna žárovky světla ke čtení:</p> <ol style="list-style-type: none"><li>1) Odpojte SÍŤOVÉ NAPÁJENÍ.</li><li>2) Předtím, než budete kontrolovat světlo, ověřte dotykem, zda kryt světla není příliš horký. Tuto kontrolu můžete provádět, dokud nedojde k ochlazení.</li><li>3) Odstraňte HORNÍ KRYT sauny.</li><li>4) Odšroubujte matice na krytu lampy.</li><li>5) Odstraňte držák lampy.</li><li>6) Odšroubujte jemně žárovku.</li><li>7) Nainstalujte novou žárovku se stejnými parametry napětí a výkonu, jestliže bude odšroubovaná žárovka vadná. Jemně žárovku zašroubujte.</li><li>8) Nasadte HORNÍ KRYT a upevněte spojovací prvky.</li></ol>		
12. střešní světlo nefunguje	<ol style="list-style-type: none"><li>1. zkontrolujte, zda při stisknutí tlačítka "Roof lamp" na ovládacím panelu uslyšíte kliknutí</li><li>2. zkontrolujte zda je zástrčka světla správně zapojena (viz obr. vpravo)</li><li>3. pokud při stisknutí tlačítka "Roof lamp" na ovládacím panelu není slyšet kliknutí a zástrčka je správně zapojena, je třeba vyměnit ovládací jednotku</li></ol>	

**Poznámka:** Měli byste si ponechat výrobní číslo zařízení pro případné uplatnění záruky na tento výrobek (toto číslo najdete na přední stěně sauny a vnější straně balení). Nálepku s výrobním číslem na spodní části předního nebo bočního panelu neodstraňujte! Toto číslo prosím uveďte vašemu distributorovi pro včasné a efektivní provedení servisního zásahu.

## ZÁRUČNÍ LIST

Tento výrobek byl plně podroben zkouškám zaměřeným na kontrolu jakosti a bezpečnostních prvků, které byly provedeny technickým oddělením výrobce.

V případě, že zjistíte jakoukoliv závadu, požádejte prosím o příslušný servisní zásah předložením záručního listu autorizovanému prodejci ve vašem regionu.

### Reklamační podmínky

- infrasauna byla vyrobena z materiálů nejvyšší kvality a vysoké kvality provedení. Všechny součástky byly zkontrolovány a shledány nezávadnými. Uschovejte všechny doklady o nákupu společně s návodem a sériovým číslem uvedeným na spodní části vnější strany boční desky. Doklad o nákupu a sériové číslo budou požadovány při uplatňování záručních nároků.
- Reklamace zboží se řídí právním řádem ČR.
- Záruka se vztahuje na veškeré vady způsobené chybou ve výrobě nebo vadou materiálu
- Kupující je povinen neprodleně po zakoupení infrasauny zkontrolovat zda není porušen transportní obal nebo poškozena, či jinak znehodnocena infrasauna a o této skutečnosti neprodleně informovat prodejce.
- Kupující je povinen po zakoupení výrobku zkontrolovat jeho kompletnost.
- Vykazuje-li infrasauna zjevné vady, které se projeví ihned po zprovoznění, a pro které ji nelze užívat, je kupující povinen zboží neprodleně reklamovat, nejpozději do tří měsíců od zakoupení v místě nákupu.
- Při zjištění závady na jednotlivých částech infrasauny (topidlo, ovládací panel, MP3/rádio) reklamujte pouze vadnou část s viditelně označeným místem poškození.

### Záruka se nevztahuje na:

- opotřebení v důsledku nesprávné instalace nebo nesprávného používání, příp. Nesprávného uskladnění
- běžné opotřebení zařízení odpovídající charakteru a době jeho užívání
- vady způsobené mechanickým poškozením
- vady způsobené vlivem živelných sil
- vady vzniklé v důsledku použití nestandardních prostředků pro údržbu dřevěného obložení a nevhodných čistících pomůcek
- použití jiných než originálních dílů
- přirozené stárnutí dřeva nebo jeho ztmavnutí vlivem vlhkosti

### ZÁRUČNÍ LIST

Číslo modelu	
Výrobní číslo Výrobní číslo	
Datum nákupu	
Jméno zákazníka	
Informace o prodejci	

### Informace o kontaktu na distributora pro zákaznický servis

--

## DOPORUČENÉ PŘÍSLUŠENSTVÍ



**Dřevěná klec pro umístění solných krystalů**  
do sauny/infrasauny.

Jednoduchá montáž, atraktivní design.

**Solné krystaly** – 1kg, (původ – Himaláje, Pákistán) – vhodné jako náplň do klece na solné krystaly pro sauny/infrasauny. Zahříváním solných krystalů se uvolňují záporné ionty, které blahodárně působí na vaše zdraví.



**Mycí a masážní rukavice** froté-sisal. Vhodná pro zvýšení krevního oběhu před saunováním třením pokožky (urychluje působení infrasauny) a pro odstranění odumřelých kožních buněk před nebo po saunování.

**Masážní sisálový pás s dřevěnými rukojetmi.** Vhodný pro zvýšení krevního oběhu před saunováním třením pokožky (urychluje působení infrasauny) a pro odstranění odumřelých kožních buněk před nebo po saunování.

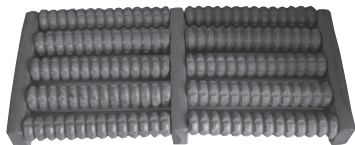

**Komfortní masážní pomůcka** na nohy ze dřeva je ideálním doplňkem pro zdravé a odpočaté nohy, pomáhá odstranit bolest nohou a pocit těžkých končetin. Je vhodné například pod stůl, kde si můžete nohy nerušeně masírovat během práce na počítači, při sledování televize nebo právě v sauně.



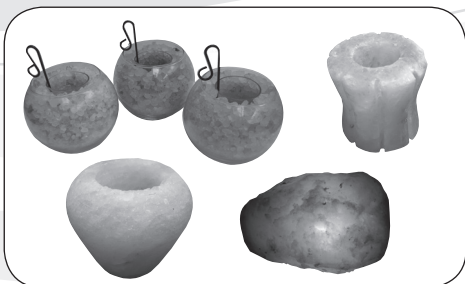

Solné svíčky, lampičky různých tvarů a rozměrů. Původ – Himaláje, Pákistán. Zahříváním solných krystalů se uvolňují záporné ionty, které blahodárně působí na vaše zdraví

**Wellness župan, ručník, osuška, přezůvky** - speciální kombinovaná povrchová úprava pro extra rychlou absorpci vlhkosti.



**Parafinový olej** k údržbě a impregnaci dřeva proti vlhkosti. Zvýrazňuje přirozenou kresbu dřeva. Díky svým vlastnostem (bez barvy a zápachu) se používá i v lékárnách jako přísada do mastí a lze použít i pro masírování.



**Saunareiniger** - speciální přípravek na čištění dřeva, vhodný pro sauny a infrasauny. Nezanedává žádná chemická residua, která by mohla vést ke vzniku toxických výparů. Eukalyptová vůně.

## THAJSKÝ DŘEVĚNÝ NÁBYTEK



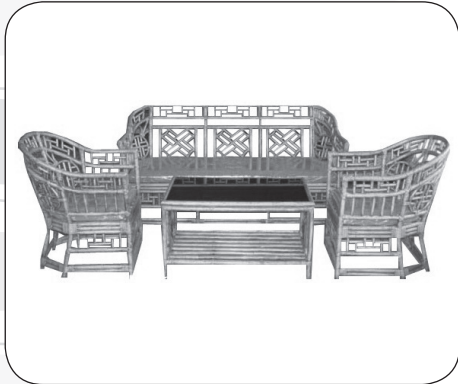

# 7. ZÁKAZNICKÉ INFORMACE / KONTAKT

www.marimex.cz



**MARIMEX CZ**  
BAZÉNY A ZASTŘEŠENÍ • VÍŘIVÉ BAZÉNY • SAUNY

Nová registrace | Zapomenuté heslo?

Přihlášení

Úvod
Poradna
Partneři
Vše o nákupu
O nás
Aktuality
Kontakt

### Proč bazény Marimex?

Marimex prodává bazény přes 17 let. Zdobná a souborná v oblasti bazénů uspokojí potřeby zákazníků nejen u nás, ale i zahraničí. Bazény výskva kvalitou a odolností. Samozřejmostí jsou i originální hrny bazénů.

- ✓ Doprava zdarma při objednávce nad 1000 Kč
- ✓ Borávková vana
- ✓ Nabízíme široký sortiment: nadzemní bazény, zastřešené bazény, infra sauny
- ✓ Garance nejnižších cen na bazény
- ✓ Termo
- ✓ Nabízíme velice výhodné splátky



Úvodní strana Košík: 0 ks | 0,00 Kč

**Nadzemní bazény**



**Poradba:**  
[Jak vybrat venkovní bazén?](#)

**Zastřešení bazénů**



**Poradba:**  
[Jak vybrat bazénovou filtraci?](#)

**Bazénová filtrace**



**Poradba:**  
[Jak vybrat bazénovou filtraci?](#)

**Infra sauny**



**Poradba:**  
[Jak vybrat infra saunu?](#)

**Sauny**



**Poradba:**  
[Jak se vybrat saunu?](#)

**Vířivky**



**Poradba:**  
[Jak vybrat vířivku?](#)

**Solární program Ekosun**



**Nafukovací matrace**



**INFRA SAUNY**

Roman Sebrle doporučuje  
RELAXUJTE V INFRA SAUNÁCH MARIMEX

Ponořte se do říše snů a relaxace



Marimex doporučuje:

**Infra sauna Classic 2000**



28 325 Kč sleva 20%  
**23 793 Kč s DPH**

**Solární obřev Sílma 180**



**2 290 Kč s DPH**

**Infra sauna Deluxe 3000**



37 492 Kč sleva 20%  
**31 493 Kč s DPH**

Newsletter:

**Ať Vám nic neudele!** Zadejte svůj email a získáte přehled o novinkách a výhodných akcích

[Ochrana osobních údajů](#)

**Aktuality:**

01.09.2010 - **Vítejte na našem novém e-shopu!**  
Náskup teď pro vás bude opravdu hračkou. Navíc máme pro vás připraveny novinky!

[Celý článek >](#)

01.09.2010 - **Výhodně na splátky od 0% akontace!**  
Sníte o novém bazénu, vířivce nebo infra sauně?

[Celý článek >](#)

01.09.2010 - **Ušetřete tisíce! Vpřední bazény a příslušenství s 50% slevou!**  
Využte jedinečné výprodejové nabídky! Ušetřete tisíce korun!

[Celý článek >](#)

© 2010 Marimex CZ s.r.o.  
Tel. +420 241 727 740 | e-mail: [info@marimex.cz](mailto:info@marimex.cz)  
Mapa webu | Kontakt

Jsmo certifikovaným obchodem asociace APEK



ASOCIACE  
PRO  
ELEKTRONICKOU  
KOMERCI

NEJVĚTŠÍ INTERNETOVÝ OBCHOD S BAZÉNY

**MARIMEX CZ**  
BAZÉNY A ZASTŘEŠENÍ • VÍŘIVÉ BAZÉNY • SAUNY

Libušská 264, Praha 4  
Infolinka: 241 727 740  
E-mail: [info@marimex.cz](mailto:info@marimex.cz)  
NÁVOD 2012