



Obsah balení

Číslo	Označení	Množství
1	Stěnové profily	70 (35 ks pro pravou stranu, 35 ks pro levou stranu)
2	Horní profil	3 (různé velikosti; 1 ks podle potřeby)
3	Odtokový profil	1 (se 2 otvory)
4	Přední panel	3
5	Zadní panel	3
6	Základna	1 sada (4 dřevěné díly)
7	Vnitřní podlahový panel	2
8	Skleněné dveře + madlo + závěs	1 sada
9	Saunová lavice a noha lavice	2 sady
10	Trojúhelníkový dřevěný dílec	2
11	Ochranný rám kamen	1 sada (3 ks, dřevo)
12	Opěrka zad	2
13	Bitumenový střešní šindel	50
14	Ocelová obruč	2 sady
15	Spojovací materiál	
16	Saunová kamna	1



DOPORUČENÍ PRO VENKOVNÍ INSTALACI

Dbejte na to, aby vlivem nárazů větru nedošlo k zachycení a rozbití skleněných dveří. Nemontujte desky se suky na horní stranu sauny, kde by se mohla hromadit voda, která by v zimním období mohla zmraznout a způsobit prasknutí desky. Po sestavení je potřeba dřevo sauny zvenku ošetřit vhodným konzervačním přípravkem, nejlépe olejou barvou na dřevo, pro prodloužení životnosti sauny.

POZNÁMKA: Přestože je vaše sudová sauna určena pro venkovní použití, je důležité postavit ji v souladu s uvedenými pokyny, aby se minimalizovalo prosakování vody do sauny. Při správné instalaci nebude voda prokapávat do sauny. Vzhledem k pórovitosti jehličnatého dřeva, může časem docházet k prosakování vody mezi deskami. Tato voda je však pro saunu nezávadná a po zapnutí saunových kamen se voda odpaří. V případě zvýšeného důrazu na vodotěsnost lze na horní část sudové sauny použít šindele nebo jinou střešní krytinu.

STAVBA KROK ZA KROKEM



1.

INSTALACE ZÁKLADNY

Základnu instalujte na vodorovnou a dostatečně zpevněnou plochu.

Sady závitových šroubů pro oba konce základny.



Sada závitových šroubů pro střed základny.



Zašroubujte závit šroubu A do základny.

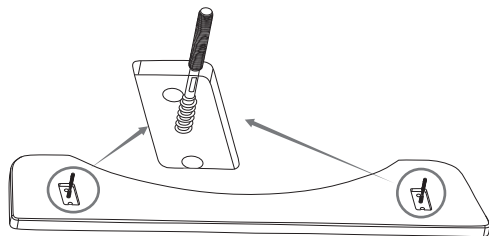

Spojte opěrný trámek se základnou. Závit prochází trámkem do připraveného otvoru.

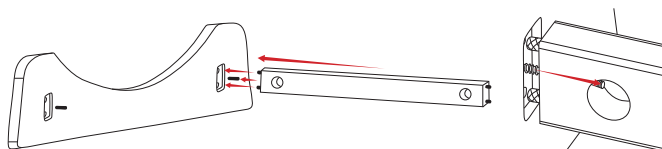

Utáhněte řádně matice.

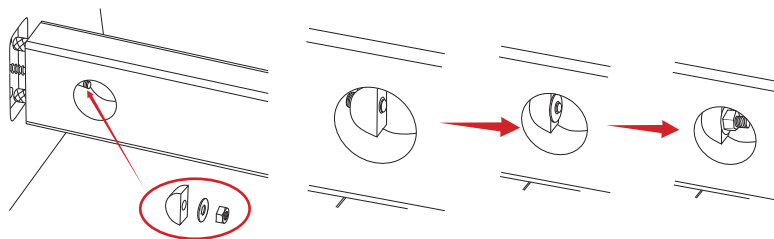

Stejně postupujte na druhé straně základny. Nakonec otvory zaslepte černou plastovou krytkou.

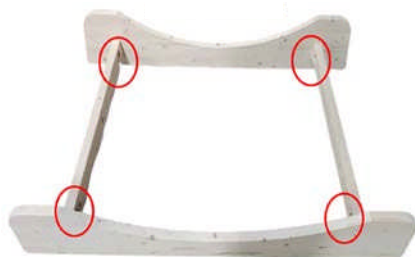
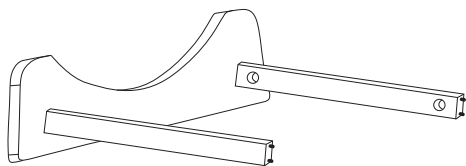

Černá krytka

Pomocí 2 ks dřevěných spojovacích kolíků, nasadte odtokový profil doprostřed základny.



4. INSTALACE DVEŘÍ

Namontujte skleněné dveře, madlo a dveřní magnet.



5. INSTALACE PANELŮ

Umístěte přední a zadní panel do drážek stěnových profilů. Při větrném počasí se musí oba díly zajistit, dokud nebudou zafixovány dalšími stěnovými profily.



6.

INSTALACE PROFILŮ 2. ČÁST

Umístěte dalších 14 ks profilů na každé straně sudu a přišroubujte je k zadnímu a přednímu panelu. Každý profil poklepejte před upevněním gumovou paličicí, abyste dosáhli co největší těsnosti spojení. K upevnění těchto 28 profilů k přednímu a zadnímu panelu použijte 56 ks šroubů 3 x 30 mm.

Nainstalujte zbylých 14 ks profilů na každé straně směrem k horní části sudu, ale BEZ ŠROUBŮ!!!!! Pro utažení všech profilů použijte gumovou paličici.

14 ks profilů bez šroubů

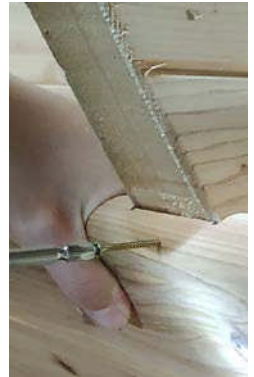

21 ks přišroubovaných profilů

Horní díl je k dispozici ve 3 velikostech. Zvolte odpovídající díl tak, aby bylo výsledné spojení co nejtěsnější. Po usazení horního dílu přišroubujte všechny profily.

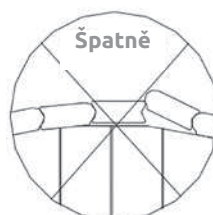
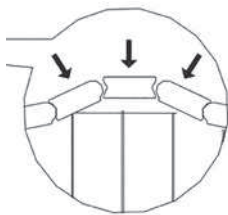

7. MONTÁŽ NEREZOVÉ OCELOVÉ OBRUČE

Pozor! Ostrá hrana! Používejte ochranné rukavice.

Každá sada ocelové obruče zahrnuje následující součásti:

- (1) nerezové ocelové pásky s držáky
- (2) matice
- (3) závitová tyč

Nasadte na sud nerezové ocelové pásky s předem osazenými držáky. Pásky umístěte v blízkosti přední a zadní části základny. Protáhněte závitovou tyč držáky. Matice dotahujte rovnoměrně, aby obě strany obruče byly stejně napnuté. Před utažením matic zkontrolujte, zda jsou pásy stále vyrovnané. Utáhněte matice a navlékněte černé vinylové chrániče závitů.



8. MONTÁŽ PODLAHY

Zakryjte otvory ve spodní profilové desce pomocí kovových krytek. Instalujte podlahu a přišroubujte jí pomocí 4 ks šroubů 4 x 40 mm.



11.

MONTÁŽ OCHRANNÉHO RÁMU KAMEN

Sestavte ochranný rám kamen pomocí 4 ks šroubů 6 x 35 mm.

Po instalaci kamen připevněte ochranný rám ke stěně pomocí 4 ks šroubů 4 x 40 mm



12.

ZASLEPENÍ VĚTRACÍCH OTVORŮ

Zaslepte každý otvor kovovou dírkovanou krytkou.

Přišroubujte dřevěný díl do středu mezi otvory předního panelu.

Šroub: 1 ks, 3 x 25 mm

Dřevěný díl slouží k volitelnému zakrytí větracích otvorů.



13.

INSTALACE BITUMENOVÉ STŘECHY

Instalujte bitumenovou střechnu

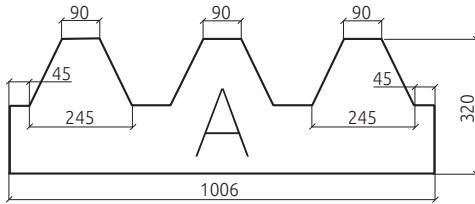

35 ks



10 ks

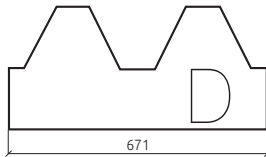

10 ks



9 ks

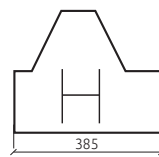

10 ks



2 ks

Příšroubujte trojúhelníkový dřevěný dílec pomocí šroubů 3 x 30 mm k sudu na obou stranách.



Tyto trojúhelníkové dílce připevněte k šestnáctému profilu odspodu (spodní odtokový profil se nepočítá).

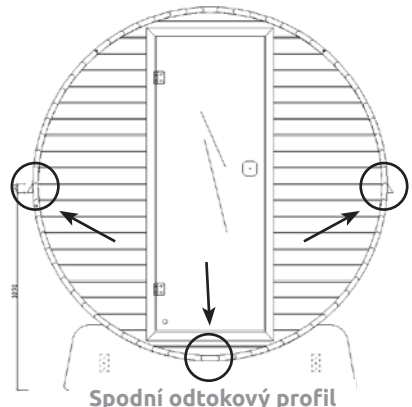



Šindele pokládejte zesponu nahoru a z obou stran současně. K uchycení použijte šrouby 3x14 mm. Před instalací odstraňte z každého pásu ochrannou igelitovou fólii.

Na levé straně:

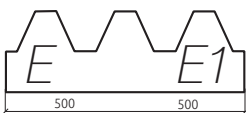
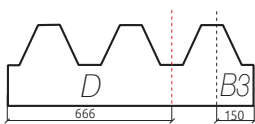

A - 22 ks

B3 - 10 ks

D - 2 ks

C - 10 ks

C7 - 10 ks

E - 10 ks

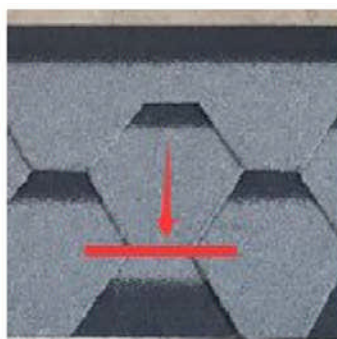
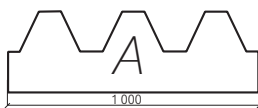
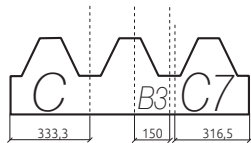

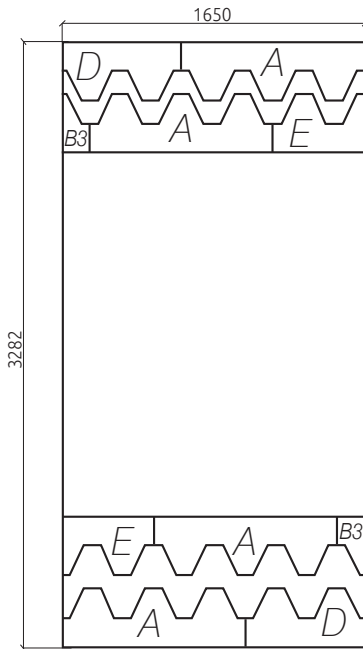

Řada 1
Levá řada 1 = D+A
Řada 2
Levá řada 2 = B3+A+E

Řada 2
Pravá řada 2 = E+A+B3
Řada 1
Pravá řada 1 = A+D

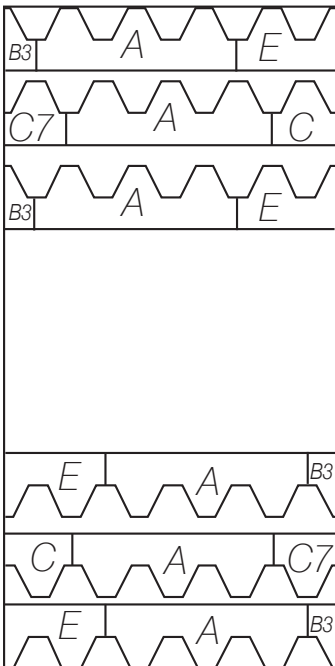

Řada 2
Levá řada 2 = B3+A+E
Řada 3
Levá řada 3 = C7+A+C
Levá řada 4 = B3+A+E

Řada 4
Levá řada 4 = E+A+B3
Řada 3
Levá řada 3 = C+A+C7
Levá řada 2 = E+A+B3
Řada 2





Kdy saunu nepoužívat

- Sauna není vhodná pro osoby:
 - se sníženými fyzickými, smyslovými nebo mentálními schopnostmi, pokud není zajištěn jejich dohled a instruktáž
 - které nejsou seznámeny s obsluhou v rozsahu tohoto návodu
 - pod vlivem léků, omamných látek apod., snižujících schopnost rychlé reakce
- Nepoužívejte saunu ihned po náročném fyzickém výkonu. Počkejte cca 30 minut, dokud se vaše tělo neochladí.
- Při používání sauny hrozí přehřátí organismu. Myslete na to, že tělesná teplota by neměla přesáhnout 39 °C (103 °F). Mezi příznaky nadměrného přehřátí organismu patří závratě, letargie, ospalost a mdloby. Následky nadměrného přehřátí organismu mohou zahrnovat neschopnost vnímat teplo, tělesnou neschopnost opustit saunu, nevědomě si hrozícího nebezpečí, ztrátu vědomí a poškození plodu u těhotných žen. Při nastavování teploty sauny buďte proto mimořádně opatrní.
- Vysoké teploty mohou negativně působit na osoby s roztroušenou sklerózou, systémovým lupus erythematoses, diabetickou neuropatií, Parkinsonovou chorobou, nádory centrálního nervového systému nebo adrenalinovou nedostatečností (např. Addisonova choroba).
- Používání sauny by se měly vyvarovat osoby trpící hemofilii či krvácivými stavy. Saunu nedoporučujeme osobám s horečkou či alergií na teplo. Pacient s jakýmkoliv implantátem by měl použití sauny konzultovat se svým lékařem.
- Pokud berete jakékoliv léky, užití sauny konzultujte s lékařem nebo farmakologem. Některé léky mohou ovlivnit schopnost těla regulovat teplotu. Sem patří například diuretika, antihistaminy, betablokátory nebo barbituráty.
- Tepelná terapie je nevhodná pro pacienty s některými srdečními chorobami včetně hypertenze, hypotenze, chronického srdečního selhání nebo problémy s koronární cirkulací. Pokud trpíte jednou z těchto nemocí, dlouhé vystavování vysokým teplotám pro vás může být nebezpečné. Tato kontraindikace se týká i pacientů s léky na úpravu tlaku nebo s kardiostimulátorem.
- Děti a lidé vyššího věku by měli užívání sauny konzultovat s lékařem. Tělesná teplota se u dětí zvyšuje velmi rychle a jejich tělesná termoregulace není ještě tak vyvinutá jako u dospělých. Naopak u starších osob se schopnost udržování optimální tělesné teploty a funkce potních žláz postupem času snižuje.
- V případě úrazu kloubu nedoporučujeme navštěvovat saunu minimálně 48 hodin



poté nebo dokud otok a zarudnutí neodezní. U chronických otoků kloubů hrozí, že na tepelnou terapii nebudou reagovat příznivě.

- Během těhotenství (nebo i při podezření) užívání sauny nedoporučujeme. Při zvyšování tělesné teploty může totiž docházet ke zvyšování teploty abiotické tekutiny, což by v extrémních případech mohlo vést k poškození plodu a vrozeným vadám. U těhotných žen je zvýšené riziko přehřátí organismu a následného bezvědomí.

Doporučení

Péče o saunu

- Na dřevěných částech sauny, které jsou pohledově skryté, se mohou vyskytovat drobná poškození vzniklá při výrobě (vrypy, škrábance aj.), které nemají vliv na funkci sauny ani nesnižují její konečný vzhled.
 - Během užívání sauny mohou ve dřevě vznikat drobné trhliny. Nejedná se o vadu, ale o běžnou vlastnost použitého dřeva.
 - Dveře sauny nejsou konstruovány pro hermetické uzavření.
 - Vysoká teplota společně s vlhkostí je vhodným prostředím pro tvorbu plísní, proto je nutné saunu dostatečně často větrat, aby se dřevěné povrchy náležitě vysušily.
 - Dřevěný povrch obkladů a vnitřního vybavení je důležité též udržovat čistý a hygienicky nezávadný.
 - Čištění provádíme navhčeným hadříkem, případně měkkým kartáčem nebo houbou.
 - K čištění sauny nepoužívejte kapalně čistící prostředky ani aerosolová čisticíidla, pokud nejsou k tomu přímo určené.
 - Nepoužívejte čistící prostředky, které mohou dřevo zbarvit nebo dokonce zanechat stopy. Vhodné nejsou ani přípravky, které se vlivem tepla uvolňují.
- Používejte výhradně přípravek Saunareiniger.**
- **Při údržbě sauny nepoužívejte barvy, mořidla ani jiné chemické nátěry. Horko může způsobit uvolňování škodlivých výparů, které mohou způsobit vážné zdravotní problémy!**

POZOR - v žádném případě NEPOUŽÍVEJTE prostředky na bázi chlóru!!!

- V sauně pravidelně zametejte nebo vysávejte podlahu a lavice.
- Interiér ani vnější stěny sauny nikdy nepolévejte vodou.
- Po čištění nechte saunu dostatečně vyvětrat, aby se uvnitř nedržela vlhkost, ale dbejte na to, aby sauna neschla příliš rychle. V případě příliš rychlého vysušení se může dřevo začít kroutit a popraskat.
- Dřevěné části sauny by neměly přijít do styku s pokožkou. Pot se pak vsakuje do dřeva a může zapříčinit tvorbu plísní, případně černání dřeva. Používejte ručník jak na sedák lavice, tak i na opěrky.
- Po saunování nechte kamna běžet po dobu cca 10 minut, aby sauna vyschla.
- Nenechávejte v sauně nádoby s vodou.
- Nepoužívejte nádoby ani jiné předměty z mědi. Měď může na dřevě zanechat stopy.
- Zajistěte správnou ventilaci vzduchu v sauně.
- Pravidelně kontrolujte utažení šroubových spojů.
- Pravidelně kontrolujte elektrické přívodní kabely, zda nejeví známky poškození. V případě poškození saunu nepoužívejte, odpojte od sítě a nechte opravit.
- Saunové kameny překládejte nejméně 1 × ročně, příliš malé kameny vytřídte a odstraňte také případný kamenný prach nebo úlomky kamenů. Doporučuje se každé 2 roky kameny vyměnit.



Příslušenství

Při saunování můžete použít řadu doplňků, jako jsou masážní pomůcky nebo peelingové soli, které zážitek ještě umocní. Kompletní nabídku najdete na www.marimex.cz.

Záruční podmínky

ZÁRUČNÍ PODMÍNKY SE ŘÍDÍ REKLAMAČNÍM ŘÁDEM, KTERÝ NALEZNETE NA www.marimex.cz. USCHOVEJTE SI NÁVOD, PRODEJNÍ DOKLAD A SÉRIOVÉ ČÍSLO VÝROBKU (UMÍSTĚNO NA SAUNĚ) PRO BUDOUCÍ POUŽITÍ.

Likvidace obalu a použitých elektrických a elektronických zařízení

Použitý obalový materiál odložte na místo určené obcí k ukládání odpadu. Použitá elektrická a elektronická zařízení nepatří do komunálního odpadu. Dodržujte platné předpisy. Chraňte životní prostředí. Pro správnou likvidaci a recyklaci nefungující elektrický přístroj vraťte svému prodejci nebo odevzdejte do určeného sběrného dvora. Pokud zařízení obsahuje baterie, pak je před odevzdáním prodejci vyjměte. Tento výrobek splňuje veškeré základní bezpečnostní a zdravotní požadavky směrnic EU, které se na něj vztahují.

Kontakty

www.marimex.cz

Zákaznické centrum
tel.: 261 222 111

e-mail:
zakaznikcentrum@marimex.cz

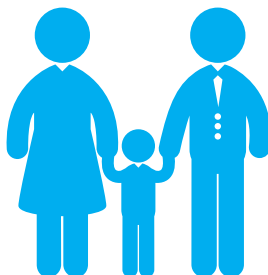



Vonkajšia fínska sauna

Marimex Ulos 4000

Návod na použitie

Pod'akovanie

Sme radi, že ste si vybrali saunu od spoločnosti Marimex. Veríme, že pravidelným používaním upevníte vaše zdravie, oddýchnete si a na čas zabudnete na starosti všedného dňa. Pred zostavením a prvým použitím sauny si pozorne preštudujte tento návod. S jeho pomocou zvládnete ovládanie ľahko a rýchlo. Odporúčame vám návod uschovať pre prípadné budúce použitie. Upozorňujeme, že sauna je určená výhradne pre domáce použitie.

Obsah

Pod'akovanie	19
Obsah	19
Pokyny pred vlastnou montážou	19
Obsah balení	20
Odporúčania pre inštaláciu v exteriéri	20
Stavba krok za krokom	21
Kedy saunu nepoužívať	33
Odporúčanie	34
Príslušenstvo	35
Záručné podmienky, kontakty	35

Pokyny pred vlastnou montážou

1. K samotnej montáži sú potrebné 2 dospelé osoby.
2. Pred samotnou stavbou skontrolujte podložie, na ktorom bude sauna stáť. Podložie musí byť dostatočne spevnené, kompaktné a rovné.
3. Všetky hlavy skrutiek pri montáži sauny musia byť celé vtačené do dreva, aby pri používaní sauny nedošlo k poškriabaniu pokožky.
4. Elektroinštaláciu sauny musí vykonať kvalifikovaný elektrikári. Na montáž si treba pripraviť skrutkovač (vŕtačku), meracie pásmo, vodováhu a gumovú palicu.



Zoznam dielov

Číslo	Označení	Množství
1	Stenové profily	70 (35 ks pre pravú stranu, 35 ks pre ľavú stranu)
2	Horný profil	3 (rôzne veľkosti; 1 ks podľa potreby)
3	Odtokový profil	1 (s 2 otvormi)
4	Predný panel	3
5	Zadný panel	3
6	Základňa	1 sada (4 drevené diely)
7	Vnútrotný podlahový panel	2
8	Sklenené dvere + madlo + záves	1 sada
9	Saunová lavica a noha lavice	2 sady
10	Trojuholníkový drevený diel	2
11	Ochranný rám kachlí	1 sada (3 ks, drevo)
12	Opierka chrbta	2
13	Bitúmenový strešný šindel'	50
14	Oceľová obruč	2 sady
15	Spojovací materiál	
16	Saunové kachle	1

ODPORÚČANIA PRE INŠTALÁCIU V EXTERIÉRI

Dbajte na to, aby nárazmi vetra nedošlo k zachyteniu a rozbitiu sklenených dverí. Dosky so sukami namontujte na hornú stranu sauny, kde by sa mohla hromadiť voda, ktorá by v zimnom období mohla zmrznúť a spôsobiť prasknutie dosky. Po zostavení je potrebné drevo sauny zvonku ošetriť vhodným konzervačným prípravkom, najlepšie olejovou farbou na drevo, na predĺženie životnosti sauny.

POZNÁMKA: Aj keď je vaša sudová sauna určená na použitie v exteriéri, je dôležité postaviť ju v súlade s týmito pokynmi, aby sa minimalizovalo riziko presakovania vody do sauny. Pri správnej inštalácii sa voda do sauny nedostane. Z dôvodu pórovitosti ihličnatého dreva však môže po čase medzi dosky presakovať voda. To však saune neublíži a voda sa po zapnutí saunových kachlí rýchlo odparí. V prípade zvýšeného dôrazu na vodotesnosť možno na hornú časť sudovej sauny použiť šindle alebo inú strešnú krytinu.

STAVBA KROK ZA KROKOM

1.

INŠTALÁCIA ZÁKLADNE

Základňu inštalujte na vodorovnú, dostatočne spevnenú plochu.
Sady závitových skrutiek pre oba konce základne.



Sada závitových skrutiek pre stred základne.



Zaskrutkujte závit skrutky A do základne.

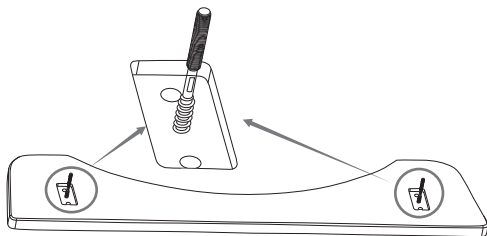

Spojte oporný trám so základňou. Závit prechádza cez trám do pripraveného otvoru.

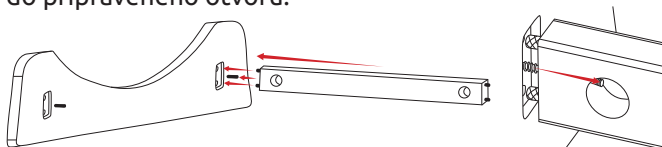

Dobre utiahnite matice.

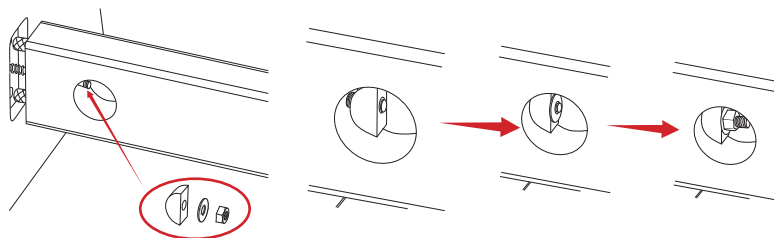

Rovnako postupujte na druhej strane základne. Nakoniec otvory zaslepte čiernym plastovým krytom.

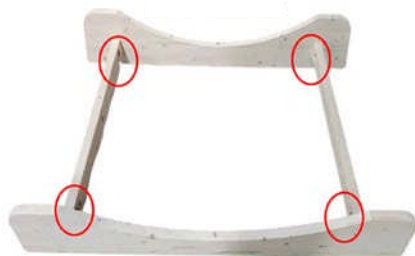
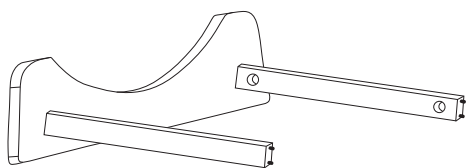

Čierny kryt

Pomocou 2 ks drevených spojovacích kolíkov, nasadte odtokový profil doprostred základne.



4. INŠTALÁCIA DVERÍ

Namontujte sklenené dvere, madlo a dverový magnet.



5. INŠTALÁCIA PANELOV

Umiestnite predný a zadný panel do drážok stenových profilov. Pri veternom počasí sa musia oba diely zabezpečiť, dokiaľ nebudú zafixované ďalšími stenovými profilmi.



6.

INŠTALÁCIA PROFILOV 2. ČASŤ

Umiestnite ďalších 14 ks profilov na každú stranu suda. Každý profil poklopte pred upevnením gumovou palicou, aby ste dosiahli čo najväčšie tesnosti spojenia. Na upevnenie týchto 28 profilov k prednému a zadnému panelu použite 56 ks skrutiek 3 x 30 mm.

Nainštalujte zvyšných 14 ks profilov na každú stranu smerom k hornej časti suda, ale **BEZ SKRUTIEK!!!!!!** Na utiahnutie všetkých profilov použite gumové kladivo.



14 ks profilov bez skrutiek



21 ks priskrutkovaných profilov

Horný diel je k dispozícii v 3 veľkostiach. Zvoľte príslušný diel tak, aby bolo výsledné spojenie čo najtesnejšie. Po usadení horného dielu priskrutkujte všetky profily.

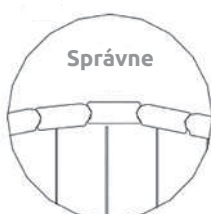
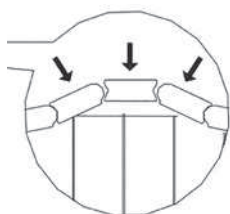

7. MONTÁŽ OBRUČE Z NEHRDZAVEJÚCEJ OCELE

Pozor! Ostrá hrana! Používajte ochranné rukavice.

Každá sada ocelevej obruče zahŕňa nasledujúce súčasti:

- (1) nerezové pásky s držiakmi.
- (2) matice
- (3) závitová tyč

Nasadte na sud nerezové pásky s vopred osadenými držiakmi. Umiestnite pásky v blízkosti prednej a zadnej časti základne. Závitovú tyč prevlečte cez držiaky. Matice uťahujte rovnomerne, aby obe strany obruče boli rovnako napnuté. Pred utiahnutím matíc skontrolujte, či sú pásy stále vyrovnané. Utiahnite matice a navlečte čierne vinylové chrániče závitov.



8. INŠTALÁCIA PODLAHY

Zakryte otvory v spodnej profilovej doske pomocou kovových krytov a inštalujte podlahu a priskrutkujte ju pomocou 4 ks skrutiek 4 x 40 mm.



11.

MONTÁŽ OCHRANNÉHO RÁMU KACHLÍ

Zostavte ochranný rám kachlí pomocou 4 ks skrutiek 6 x 35 mm.

Po inštalácii kachlí pripevnite ochranný rám k stene pomocou 4 ks skrutiek 4 x 40 mm.



12.

ZASLEPENIE VETRACÍCH OTVOROV

Každý otvor zaslepte kovovým dierkovaným krytom.

Priskrutkujte drevený diel do stredu medzi otvory predného panelu.

Skrutka: 1 ks, 3 x 25 mm

Drevený diel slúži k voliteľnému zakrytie vetracích otvorov.



13.

INŠTALÁCIA BITUMENOVEJ STRECHY

Inštalujte bitúmenovú strechu.

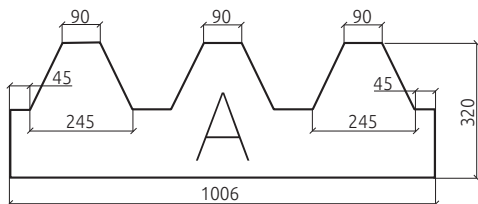

35 ks



10 ks

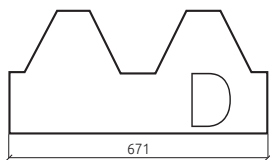

10 ks



9 ks

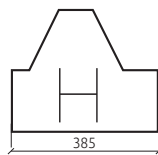

10 ks



2 ks

Trojuholníkový drevený diel priskrutkujte pomocou skrutiek 3 x 30 mm k sudu na oboch stranách.



Tieto trojuholníkové diely pripevnite k šestnástemu profilu odspodu (spodný odtokový profil sa nepočíta).

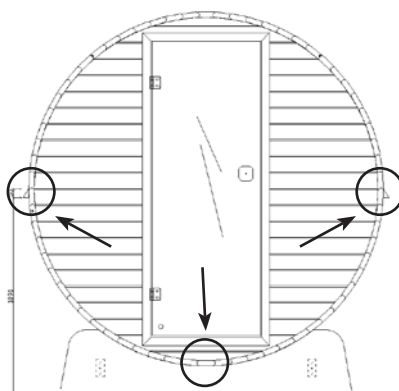

Spodný odtokový profil

Šindle pokladajte zospodu nahor a z oboch strán naraz. Na uchytenie použite s krutky 3 x 14 mm.

Pred inštaláciou odstráňte z každého pásu ochrannou igelitovú fóliu.

Na ľavej strane:

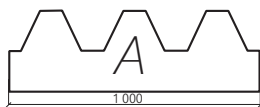
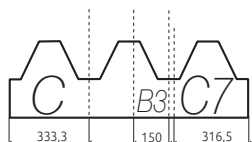
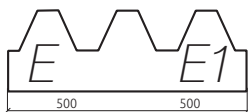
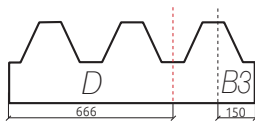

- A - 22 ks
- B3 - 10 ks
- D - 2 ks
- C - 10 ks
- C7 - 10 ks
- E - 10 ks

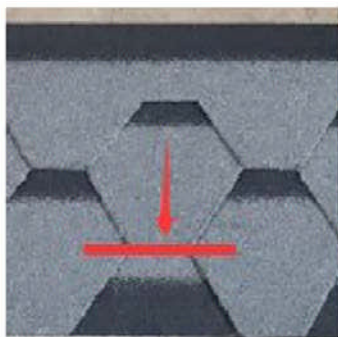

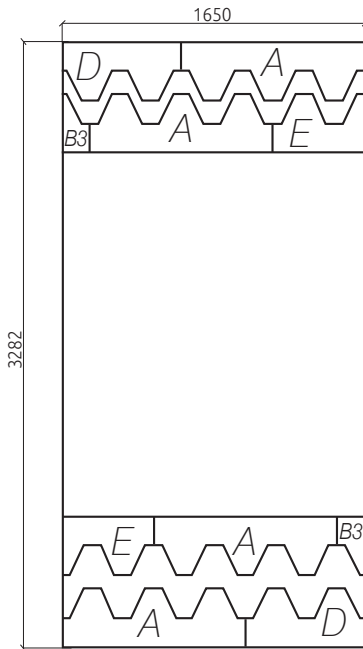

Rad 1 Ľavý rad 1 = D+A
 Rad 2 Ľavý rad 2 = B3+A+E

Rad 2 Pravý rad 2 = E+A+B3
 Rad 1 Pravý rad 1 = A+D

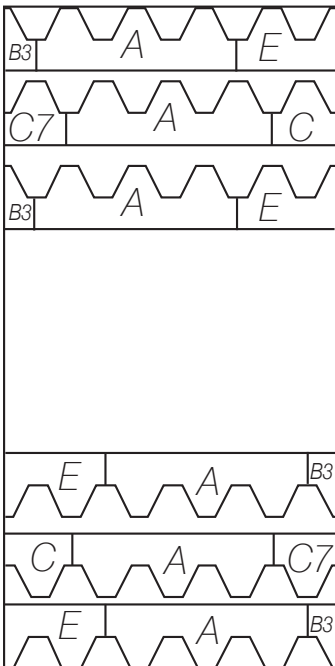

Rad 2 Ľavý rad 2 = B3+A+E
 Rad 3 Ľavý rad 3 = C7+A+C
 Rad 4 Ľavý rad 4 = B3+A+E

Rad 4 Ľavý rad 4 = E+A+B3
 Rad 3 Ľavý rad 3 = C+A+C7
 Rad 2 Ľavý rad 2 = E+A+B3



Kedy saunu nepoužívať

- Sauna nie je vhodná pre osoby:
 - so zníženými fyzickými, zmyslovými alebo mentálnymi schopnosťami, pokiaľ nie je zaistený ich dohľad a inštruktáž
 - ktoré nie sú oboznámené s obsluhou v rozsahu tohto návodu
 - pod vplyvom liekov, omamných prostriedkov a pod., znižujúcich schopnosť rýchlej reakcie
- Nepoužívajte saunu po náročnom fyzickom výkone. Počkajte cca 30 minút, kým sa vaše telo neochladí.
- Pri používaní sauny hrozí prehriatie organizmu. Myslite na to, že telesná teplota by nemala presiahnuť 39 °C (103 °F). Medzi príznaky nadmerného prehriatia organizmu patria závraty, letargia, ospalosť a mdloby. Následky nadmerného prehriatia organizmu môžu zahŕňať neschopnosť vnímať teplo, telesnú neschopnosť opustiť saunu, neuvedomenie si hroziaceho nebezpečenstva, stratu vedomia a poškodenia plodu u tehotných žien. Pri nastavovaní teploty sauny buďte preto mimoriadne opatrní.
- Vysoké teploty môžu negatívne pôsobiť na osoby s roztrúsenou sklerózou, systémovým lupus erythematosus, diabetickou neuropatiou, Parkinsonovou chorobou, nádory centrálného nervového systému alebo adrenalinovú nedostatočnosťou (napr. Addisonova choroba).
- Používaniu sauny by sa mali vyvarovať osoby trpiace hemofíliou či poruchami krvácania. Saunu neodporúčame osobám s horúčkou či alergiou na teplo.
- Pacient s akýmkoľvek implantátom by mal použitie sauny konzultovať so svojím lekárom.
- Ak beriete akékoľvek lieky použitie sauny konzultujte s lekárom alebo farmakológom. Niektoré lieky môžu ovplyvniť schopnosť tela regulovať teplotu. Sem patria napríklad diuretiká, antihistaminiká, beta-blokátory alebo barbituráty.
- Tepelná terapia je nevhodná pre pacientov s niektorými srdcovými chorobami vrátane hypertenzie, hypotenzia, chronického srdcového zlyhania alebo problémy s koronárnou cirkuláciou. Ak trpíte jednou z týchto chorôb, dlhé vystavovanie vysokým teplotám pre vás môže byť nebezpečné. Táto kontraindikácia sa týka aj pacientov s liekmi na úpravu tlaku alebo s kardiostimulátorom.
- Deti a ľudia vyššieho veku by mali užívanie sauny konzultovať s lekárom. Telesná teplota sa u detí zvyšuje veľmi rýchlo a ich telesná termoregulácia ešte nie je tak



vyvinutá ako u dospelých. Naopak u starších osôb sa schopnosť udržiavania optimálnej telesnej teploty a funkcia potných žliaz postupom času znižuje.

- V prípade úrazu kĺbu neodporúčame navštevovať saunu minimálne 48 hodín alebo kým opuch a začervenanie nevyznamiznú. U chronických opuchov kĺbov hrozí, že na tepelnú terapiu nebudú reagovať priaznivo.
- Počas tehotenstva (alebo aj pri podozrení) používanie sauny neodporúčame. Pri zvyšovaní telesnej teploty môže totiž dochádzať k zvyšovaniu teploty abiotickej tekutiny, čo by v extrémnych prípadoch mohlo viesť k poškodeniu plodu a vrodeným chybám. U tehotných žien je zvýšené riziko prehriatia organizmu a následného bezvedomia.

Odporúčanie

Starostlivosť o saunu

- Na drevených častiach sauny, ktoré sú pohľadovo skryté, sa môžu vyskytovať drobné poškodenia vzniknuté pri výrobe (vrypy, škrabance a i.), ktoré nemajú vplyv na funkciu sauny ani neznižujú jej konečný vzhľad.
- Počas používania sauny môžu v dreve vzniknúť drobné trhliny. Nejedná sa o vadu, ale o bežnú vlastnosť použitého dreva.
- Dvere sauny nie sú konštruované pre hermetické uzatvorenie. Ak používate saunu na chladnom mieste, môžete dvere opatriť vhodným tesnením.
- Vysoká teplota spoločne s vlhkosťou je vhodným prostredím pre tvorbu plesní, preto je nutné saunu dostatočne často vetrať, aby sa drevené povrchy náležite vysušili
- Drevený povrch obkladov a vnútorného vybavenia je dôležité taktiež udržiavať čistý a hygienicky nezávadný.
- Čistenie vykonávame navlhčenou handričkou, prípadne mäkkou kefou alebo špongiou.
- Na čistenie sauny nepoužívajte kvapalné čistiace prostriedky ani aerosólové čistiadlá pokiaľ nie sú na to priamo určené.
- Nepoužívajte čistiace prostriedky, ktoré môžu drevo zafarbiť alebo dokonca zanechať stopy. Vhodné nie sú ani prípravky, ktoré sa vplyvom tepla uvoľňujú.

Používajte výhradne prípravok Saunareiniger.

- **Pri údržbe sauny nepoužívajte farby, moridlá ani iné chemické nátery. Horúčava môže spôsobiť uvoľňovanie škodlivých výparov, ktoré môžu spôsobiť vážne zdravotné problémy!**

POZOR: V žiadnom prípade NEPOUŽÍVAJTE čistiace prípravky na báze chlóru!!!

- V Saune pravidelne zametajte alebo vysávajte podlahu a lavice.
- Interiér ani vonkajšie steny sauny nikdy nepolievajte vodou.
- Po čistení nechajte saunu dostatočne vyvetrať, aby sa vo vnútri nedržala vlhkosť, ale dbajte na to, aby sauna neschla príliš rýchlo. V prípade príliš rýchleho vysušenia sa môže drevo začať krútiť a popraskať.
- Drevené časti sauny by nemali prísť do styku s pokožkou. Pot sa potom vsakuje do dreva a môže zapríčiniť tvorbu plesní, prípadne černanie dreva. Používajte uterák ako na sedák lavice, tak i na opierky.
- Po saunovaní nechajte pec bežať po dobu cca 10minút, aby sauna vyschla.
- Nenechávajte v saune nádoby s vodou.
- Nepoužívajte nádoby ani iné predmety z medi. Meď môže na dreve zanechať stopy.
- Zabezpečte správnu ventiláciu vzduchu v saune.
- Pravidelne kontrolujte utiahnutie skrutkových spojov.
- Pravidelne kontrolujte elektrické prírodné káble, či nejavia známky poškodenia. V prípade poškodenia saunu nepoužívajte, odpojte od siete a nechajte opraviť.
- Saunové kamene prekladajte najmenej 1x ročne, príliš malé kamene vytried'te a odstráňte tiež prípadný kamenný prach alebo úlomky kameňov. Odporúča sa každé 2 roky kamene vymeniť.



Príslušenstvo

Pri saunovaní môžete použiť rad doplnkov, ako sú masážne pomôcky alebo peelingové soli, ktoré zážitok ešte umocní. Kompletnú ponuku nájdete na www.marimex.sk.

Záručné podmienky

ZÁRUČNÉ PODMIENKY SA RIADIA REKLAMAČNÝM PORIADKOM NA www.marimex.sk. USCHOVAJTE SI NÁVOD, PREDAJNÝ DOKLAD A SÉRIOVÉ ČÍSLO VÝROBKU (UMIESTNENÝ NA SAUNE) PRE BUDÚCE POUŽITIE.

Likvidácia obalu a použitých elektrických a elektronických zariadení

Použitý obalový materiál odložte na miesto určené obcou na ukladanie odpadu. Použité elektrické a elektronické zariadenia nepatria do komunálneho odpadu. Dodržujte platné predpisy. Chráňte životné prostredie. Pre správnu likvidáciu a recykláciu nefungujúci elektrický prístroj vráťte svojmu predajcovi alebo odovzdajte do určeného zberného dvora. Ak zariadenie obsahuje batérie, potom ich pred odovzdaním predajcovi vyberte. Tento výrobok spĺňa všetky základné bezpečnostné a zdravotné požiadavky smerníc EÚ, ktoré sa naň vzťahujú.

Chyby v tlači sú vyhradené.

Kontakty

www.marimex.sk

Zákaznícke centrum
tel.: 02/330 04 194

e-mail:
info@marimex.sk

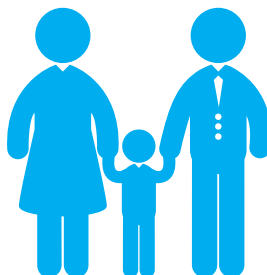

TRAMPOLÍNY Marimex

Trampolines Marimex



Intertek

ATEST

- Stability
- Surface resistance
- Strength of construction
- Safety net

Výběr z více
než 20 modelů

Range of more
than 20 models

Více informací o značkovém zboží Marimex a prodejních místech najdete na www.marimex.cz a www.marimex.sk.
For more information about Marimex products and sales points please visit www.marimex.cz or www.marimex.sk.

BAZÉNY Marimex

Aboveground pools Marimex



Výběr z více
než 60 modelů

Range of more than 60 models



Více informací o značkovém zboží Marimex a prodejních místech najdete na www.marimex.cz a www.marimex.sk.
For more information about Marimex products and sales points please visit www.marimex.cz or www.marimex.sk.

