



Návod k instalaci trampolíny Marimex PLUS⁺



Pozor! Trampolína není vhodná pro děti mladší 36 měsíců.

Instalace / Pokyny



VAROVÁNÍ

1. Trampolína typ 244 cm (8 ft) snese maximální zatížení 50 kg; Trampolína typ 305 cm, 366 cm, 396 cm, 427cm, 488 cm (10 ft, 12 ft, 13 ft, 14 ft, 16 ft) snese maximální zatížení 150 kg.
2. Trampolína je určena pro venkovní použití.
3. Trampolínu musí montovat dospělá osoba podle montážních pokynů a před prvním použitím ji musí zkontrolovat.
4. Pouze pro jednoho uživatele, hrozí kolize.
5. Před skákáním vždy uzavřete otvor v síti.
6. Skákejte bez obuvi.
7. Nepoužívejte skákací plochu, pokud je vlhká nebo mokrá.
8. Před skákáním vyprázdněte kapsy a nic nedržte v ruce.
9. Vždy skákejte doprostřed skákací plochy.
10. Při skákání nejezte a nepijte.
11. Nevyskakujte ven.
12. Omezte dobu průběžného používání (dělejte pravidelné přestávky).
13. Nepoužívejte za silného větru, a trampolínu zajistěte.
14. Na skákací ploše nesmí být v době pohybu žádné předměty.

Používání trampolíny je na vaše riziko!

Pouze obsluha je odpovědná za správný stav trampolíny!





ÚVOD

Než začnete používat tuto trampolínu, musíte si přečíst všechny informace v tomto návodu. Jako u každé sportovní činnosti, i zde může dojít ke zranění. Aby bylo riziko zranění co nejmenší, dodržujte tato bezpečnostní pravidla a rady.

- Nesprávné používání této trampolíny je nebezpečné a může vést k vážnému zranění!
- Trampolína je odrážecí zařízení, které vynáší skákající osobu do neobvyklé výše při mnoha různých pohybech. Proto buďte vždy při hře na trampolíně opatrní.
- Před každým použitím trampolíny zkontrolujte.
- Správná montáž, péče a údržba výrobku, bezpečnostní pokyny, varování, a správné postupy pro skákání a odrážení jsou obsaženy v tomto návodu. Každý uživatel a dohlížející osoba se musí s těmito pokyny seznámit.

PŘEČTĚTE SI PŘED POUŽITÍM TRAMPOLÍNY

Každý, kdo se rozhodne tuto trampolínu používat, si musí být vědom vlastních limitů ohledně provádění skoků a odrazů na trampolíně.

Na počátku byste si měli zvyknout na pocit a odskoky na trampolíně. Musíte se zaměřit na polohu svého těla a zkusit základní odrazy, dokud nezískáte zkušenosti, abyste mohli přejít k obtížnějším skokům. Neskákejte nedbale, musíte mít pohyb pod kontrolou a zvládat různé techniky odrazu.

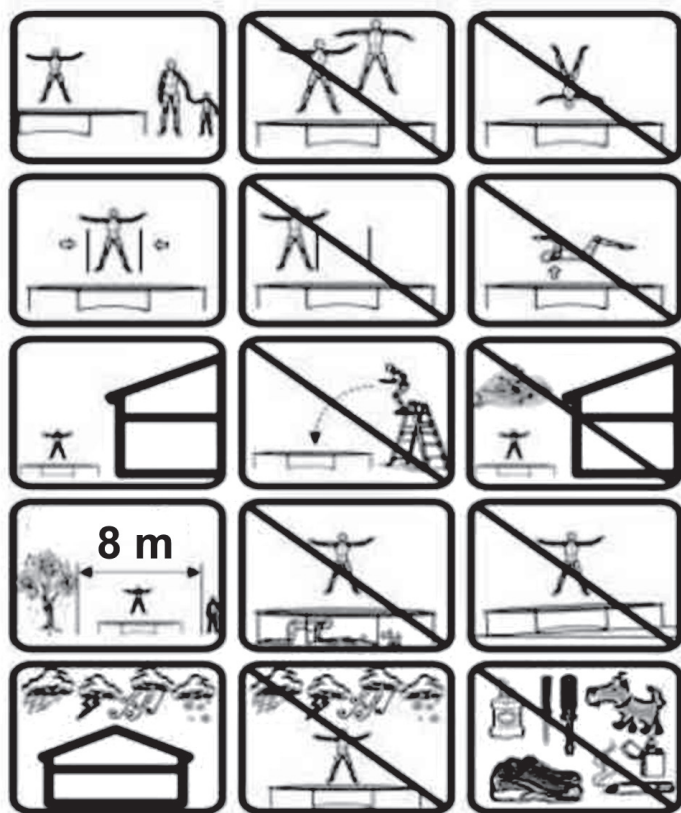

Na trampolíně může skákat jen jedna osoba!



Neprovádějte salta, jelikož hrozí riziko poranění krku či hlavy. Může dojít k usmrcení nebo ochrnutí.



NÁVOD K TRAMPOLÍNĚ

1. OBECNÉ POKYNY

1.1 ÚČEL

- Výrobek je určen pouze pro domácí použití a není vhodný pro profesionální či lékařské účely.
Trampolína typ 244 cm, 305 cm, 366 cm, 396 cm, 427 cm, 488 cm (8 ft, 10 ft, 12 ft, 13 ft, 14 ft, 16 ft) snese maximální zatížení 150 kg;

Přetížení trampolíny nad doporučenou hmotnost uživatele může způsobit poškození trampolíny, zranění osob případně jiné škody a není zahrnuto do záruky.

1.2 RIZIKO PRO DĚTI

- Nenechávejte děti blízko tohoto výrobku bez dozoru. Proveďte potřebná bezpečnostní opatření a dohlížejte na všechny činnosti na trampolíně. Mějte na paměti, že obalový materiál není pro děti vhodný. Hrozí riziko vdechnutí!

1.3 POZOR – POŠKOZENÍ VÝROBKU

- Výrobek nijak neměňte. Používejte pouze originální náhradní díly. Opravy by měli provádět pouze kvalifikovaní technici. Nesprávné opravy mohou ohrozit bezpečnost vaší trampolíny. Používejte výrobek pouze tak, jak je popsáno v tomto návodu.
- Chraňte výrobek před vlhkostí a vysokými teplotami.

1.4 POKYNY PRO MONTÁŽ

- Montáž výrobku se musí provést pečlivě, alespoň ve dvou dospělých osobách. Pokud máte pochyby, požádejte technicky kvalifikovanou osobu.
- Než začnete s montáží trampolíny, přečtěte si všechny pokyny v tomto návodu.
- Vyjměte veškerý obalový materiál a rozložte všechny díly na zem. Získáte tak přehled a usnadní vám to montáž.
- Zkontrolujte podle seznamu dílů, zda nějaké díly nechybí. Obalový materiál po dokončení montáže zlikvidujte.
- Mějte na paměti, že vždy při použití nástrojů nebo při technických pracích vždy hrozí riziko zranění, a proto výrobek montujte s maximální pečlivostí.
- Vytvořte bezpečné prostředí tím, že nářadí nebude ležet okolo pracoviště.
- Ukládejte obalový materiál tak, aby nemohlo dojít k nehodě. Folie a plastové sáčky jsou nebezpečné pro děti (riziko udušení)!
- Po instalaci výrobku podle návodu se ujistěte, že všechny šrouby a matice jsou správně nainstalované a utažené a že spoje jsou pevné.
- Je nutné zajistit volný prostor alespoň 7,3 m nad trampolínou. Musí se zachovat vhodné místo i mezi trampolínou a případným zdrojem nebezpečí, jako jsou elektrické kabely, vybavení pro hry, bazény, a ploty.
- Trampolína musí být před použitím správně sestavena.
- Nikdy trampolínu nesestavujte za deště, větru, zejména jsou-li blesky. Trampolínu je nutné uklidit a schovat před špatným počasím, případně ji zabezpečit proti vzniku škod.



- Kovový rám trampolíny je vodivý. Blesky, prodlužovací šňůry a jakékoli elektrické zařízení nesmí přijít s trampolínou do kontaktu.
- Trampolína se musí vždy používat na dobře osvětleném místě.
- Pod trampolínu nedávejte žádné předměty.
- Trampolína se nesmí používat v blízkosti jiných atrakcí a zábavních konstrukcí.
- Při montáži či demontáži používejte pro ochranu rukou rukavice.

1.5 DALŠÍ RADY

- Pro lepší stabilitu můžete na nohy trampolíny položit pytle s pískem. Tím zabráníte převrácení trampolíny v případě boční síly.
- Nepoužívejte v těhotenství.
- Nepoužívejte, pokud trpíte vysokým krevním tlakem.
- Skákejte bez bot. Nenoste obuv, ta může poškodit skákací plochu, na což se nevztahuje záruka.
- Nekuřte.
- Neodkládejte cigarety, ostré předměty, domácí mazlíčky či jiné předměty na trampolínu.
- Nepoužívejte trampolínu, pokud jste pod vlivem alkoholu nebo drog.
- Nesedejte ani se neopírejte o kryt pružin, musí být volný, aby se mohl pohybovat spolu se skákací plochou. Nedovolte malým dětem, aby lezly přes kryt pružin do trampolíny. Může dojít k protržení švů, což není kryto zárukou.
- Umístěte trampolínu na rovný povrch. Nejlépe na trávu. Umístění trampolíny na tvrdý povrch způsobí větší zatížení rámu a může vést k jeho poškození, což není kryto zárukou. Umístění trampolíny na nerovnou plochu může způsobit její převrácení.
- Nevystavujte trampolínu přímému kontaktu s otevřeným ohněm.
- Zajistěte trampolínu před neoprávněným použitím.
- Nepoužívejte trampolínu, pokud je vlhká.
- Za větrných podmínek trampolínu řádně ukotvěte nebo demontujte a uložte.

VAROVÁNÍ

1. Ujistěte se, že zip ochranné sítě je na 100 % zavřený a zda jsou oba vstupní háčky znovu zapojeny, než začnete skákat.
2. Neskákejte do ochranné sítě, ta má za cíl pouze zastavit osoby, které by jinak z trampolíny vypadly. Úmyslné skákání do ochranné sítě může způsobit její převrácení, poškození sítě a další škody včetně škod na zdraví. Takové nesprávné používání ochranné sítě není kryto zárukou, viz podmínky záruky.





2. BEZPEČNOSTNÍ POKYNY PRO TRAMPOLÍNY

- Všichni uživatelé trampolíny musí být pod dohledem. Nehledě na věk a zkušenosti uživatele.
- Bezpečnostní pokyny k trampolíně by se měly vždy vzít v úvahu a dodržovat.
- Neprovádějte salta. Nesprávný dopad na trampolínu může způsobit zranění, zejména zad, krku či hlavy a vést i k ochrnutí či usmrcení.
- Na trampolíně může být vždy jen jedna osoba!
- Trampolínu musíte před každým použitím zkontrolovat, zda není poškozená, opotřebená nebo nemá vadné díly, jinak může být ohrožena celková bezpečnost trampolíny. Poškozené, opotřebené či vadné díly se musí ihned vyměnit. Mezitím nesmí být dovoleno na trampolínu vstupovat.
- Nenoste oděvy s háčky nebo částmi, které se mohou při skákání zachytit.
- Trampolína musí být uložena na rovné zemi, na povrchu, který neklouže.
- Silný vítr může trampolínu převrátit. Pokud se očekává silný vítr, musíte trampolínu dát na bezpečné místo. Nebo ji uchytit k zemi lany a kotvami. Kotvení háky je nedostačující, jelikož se mohou vytrhnout.
- Snažte se se smontovanou trampolínou nehýbat, protože při přepravě může dojít k ohnutí nebo jiným škodám. Pokud je nutné trampolínu přemístit, zvažte následující: při zvedání trampolíny musí být okolo alespoň čtyři lidi, aby ji zvedli ze země. Trampolína se musí nést horizontálně, pokud se rám pohne, vyrovnejte trampolínu za pomoci čtyř osob.
- Trampolíny jsou skákačí zařízení, které umožňuje uživateli skákat do neobvyklých výšek a také při různých pohybech těla. Skákání do trampolíny, nárazy do rámu, krytu pružin nebo nesprávné zatěžování trampolíny může vést ke zranění.
- Uživatelé by se měli seznámit s návodem. Tento návod obsahuje montážní pokyny, vybraná bezpečnostní opatření a doporučení pro servis a údržbu trampolíny, aby byl zaručen bezpečný a radostný provoz trampolíny.
- Je na odpovědnosti vlastníka či dohlížející osoby, aby zajistila, že všichni uživatelé trampolíny jsou dostatečně informováni o prostoru okolo ní z hlediska bezpečnosti.
- Nikdy nepoužívejte blízko vody a uchovávejte dostatečný prostor okolo trampolíny z hlediska bezpečnosti.
- Dávejte pozor na pohyblivé díly, ty mohou zachytit paže či nohy.
- Na trampolínu neupevňujte žádné cizí předměty,
- Nedovolte, aby kdokoli či cokoli procházelo pod trampolínou, pokud na ní někdo skáče. Skákačí plocha je pružná a prohýbá se silou skákající osoby a může způsobit závažné zranění osoby.
- Dodržujte všechna bezpečnostní pravidla a seznáňte se s informacemi v uživatelském návodu.
- Trampolínu lze používat, pouze pokud je skákačí plocha čistá a suchá. Opotřebená či poškozená skákačí plocha by se měla ihned vyměnit.
- Předměty, které mohou být při použití nebezpečné, se musí z prostoru před skákáním odklidit.
- Zamezte neoprávněnému použití trampolíny.
- Nepoužívejte trampolínu pod vlivem alkoholu či drog (léků)
- Pečlivě nastudujte základní techniky skákání, než se pustíte do obtížných skoků. Více informací získáte v části základní techniky odrazu.



- Lezení do trampolíny. Do trampolíny přímo neskákejte. Nepoužívejte trampolínu jako odrazový můstek nebo jiné zařízení. Více informací naleznete v části kategorie nehod: montáž a demontáž.
- Pro další informace nebo cvičení se obraťte na školeného trenéra pro trampolíny.



8 FT & 10 FT-1



12 FT & 13 FT & 14 FT



16 FT

SEZNAM DÍLŮ – 1. ČÁST MONTÁŽE (TRAMPOLÍNA)

POLOŽKA	MODEL	244 cm (8 ft)	305 cm (10 ft)	366 cm (12 ft)	396 cm (13 ft)	427 cm (14 ft)	488 cm (16 ft)
A	TRUBKA RÁMU	6	6	8	8	8	12
B	KRYT PRUŽIN	1	1	1	1	1	1
C	SKÁKACÍ PLOCHA	1	1	1	1	1	1
D	PRUŽINA	48	60	72	80	80	108
E	NÁSTAVEC NA NOHU TRAMPOLÍNY	/	6	8	8	8	12
F	NOHA TRAMPOLÍNY	3	3	4	4	4	6
G	UPÍNACÍ HÁK	1	1	1	1	1	1
T	T-SPOJ	6	6	8	8	8	12



POKRAČOVÁNÍ – DÍLY POTŘEBNÉ K 1. ČÁSTI MONTÁŽE

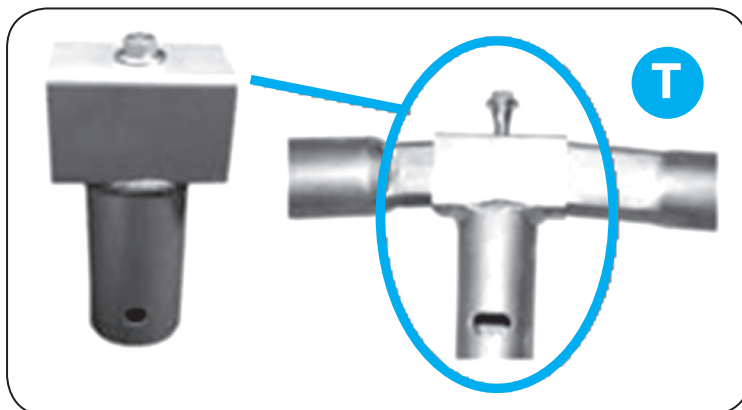

B

C



E

E

F



D



G



MONTÁŽ TRAMPOLÍNY

VAROVÁNÍ:

Pro montáž je potřeba dvou dospělých osob v dobrém zdravotním stavu. Pro vaši bezpečnost noste řádnou obuv a oděv. Nedodržení těchto pokynů a varování může vést ke zranění.

1. Spojte všechny horní trubky rámu (A) s T-spoji (T), jako níže uvedeném obrázku, aby vznikl velký kruh (jako na obrázku č. 1). Spojení posledního kusu vyžaduje pomoc dvou lidí. Druhá osoba drží opačnou stranu, zatímco se pokoušíte spojit oba konce kruhu dohromady.



POZN.:

Obrázky se mohou mírně lišit podle modelu trampolíny.

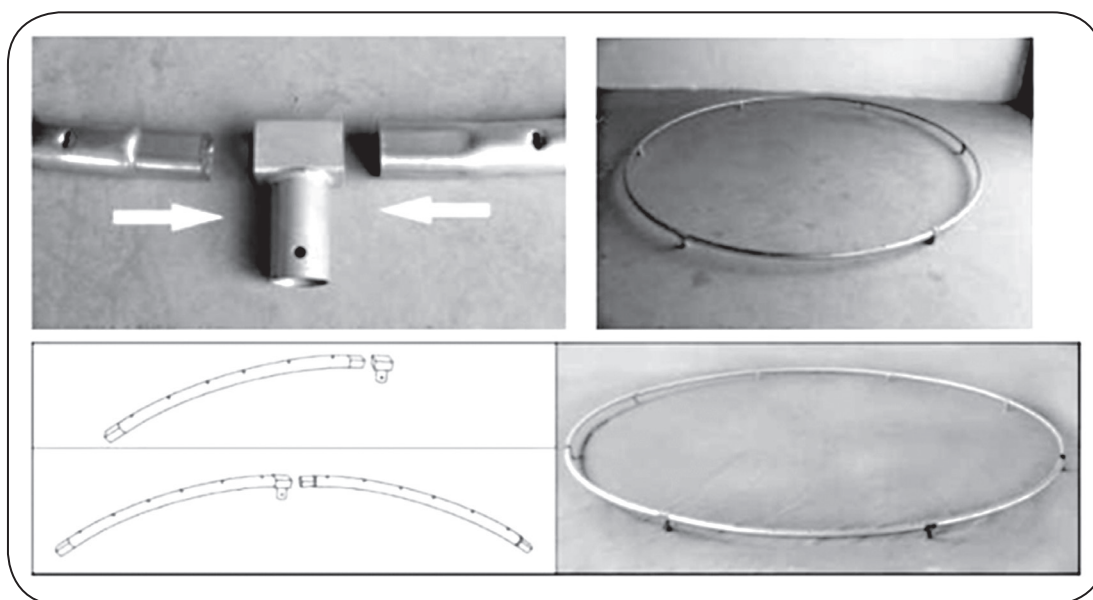

Obr. 1

2. Spojte všechny nástavce nohou trampolíny (E) s nohami trampolíny (F) (jako na obrázku č. 2).

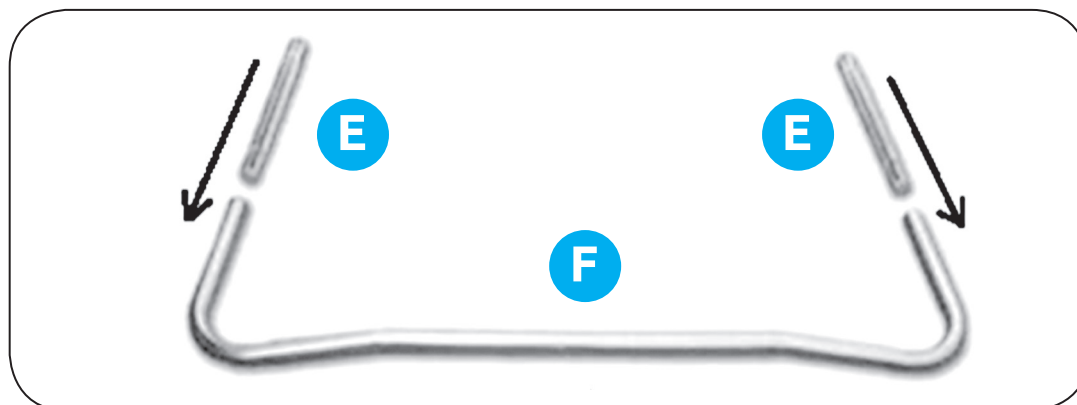

Obr. 2



3. Nyní Vámi sestavené nohy trampolíny (spojení dílů všech dílů E + F) připevněte k vytvořenému kruhu z dílů (A) (jako na obrázku č. 3)

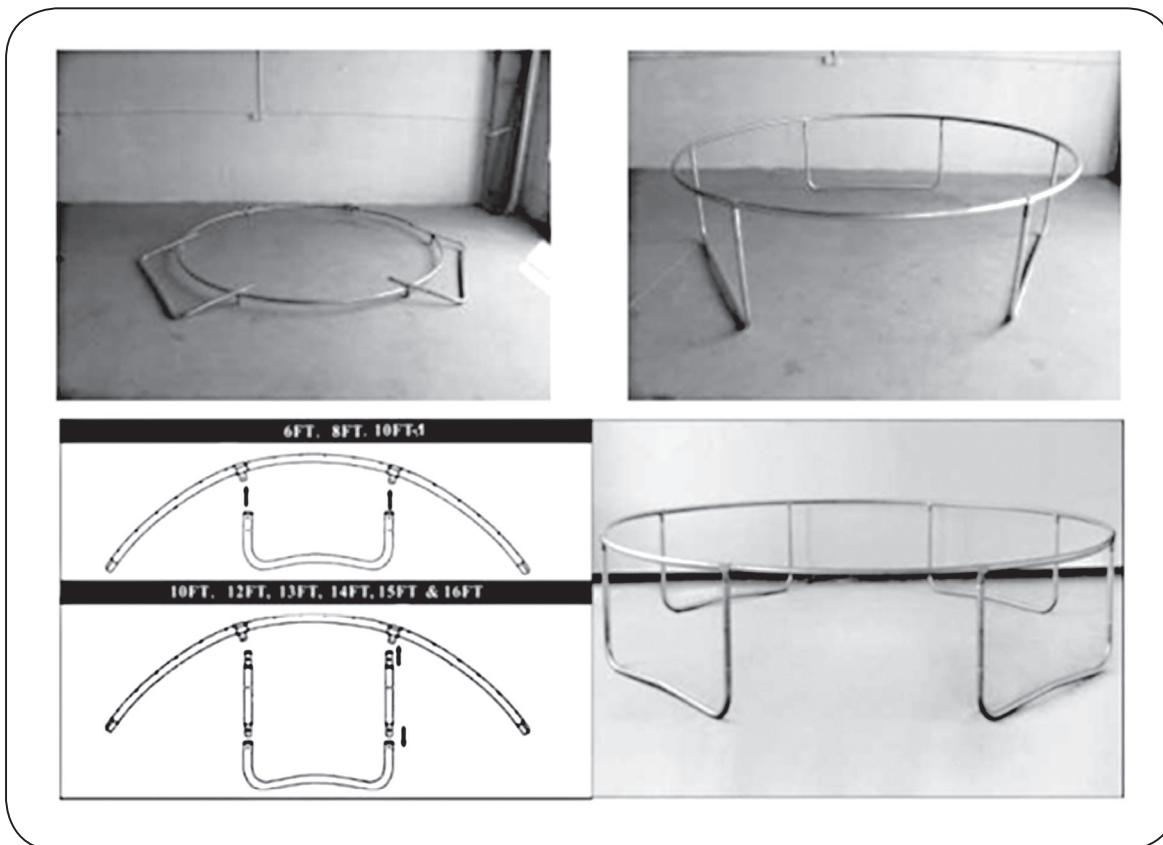

Obr. 3

4. V tomto kroku se bude napínat skákací plocha. Zajistěte si dostatečně velký prostor pro montáž, doporučujeme vždy během této části montáže nosit ochranné rukavice. Napněte skákací plochu (C) pomocí upínacího háku (G) tak, jak ukazuje obrázek č. 4.

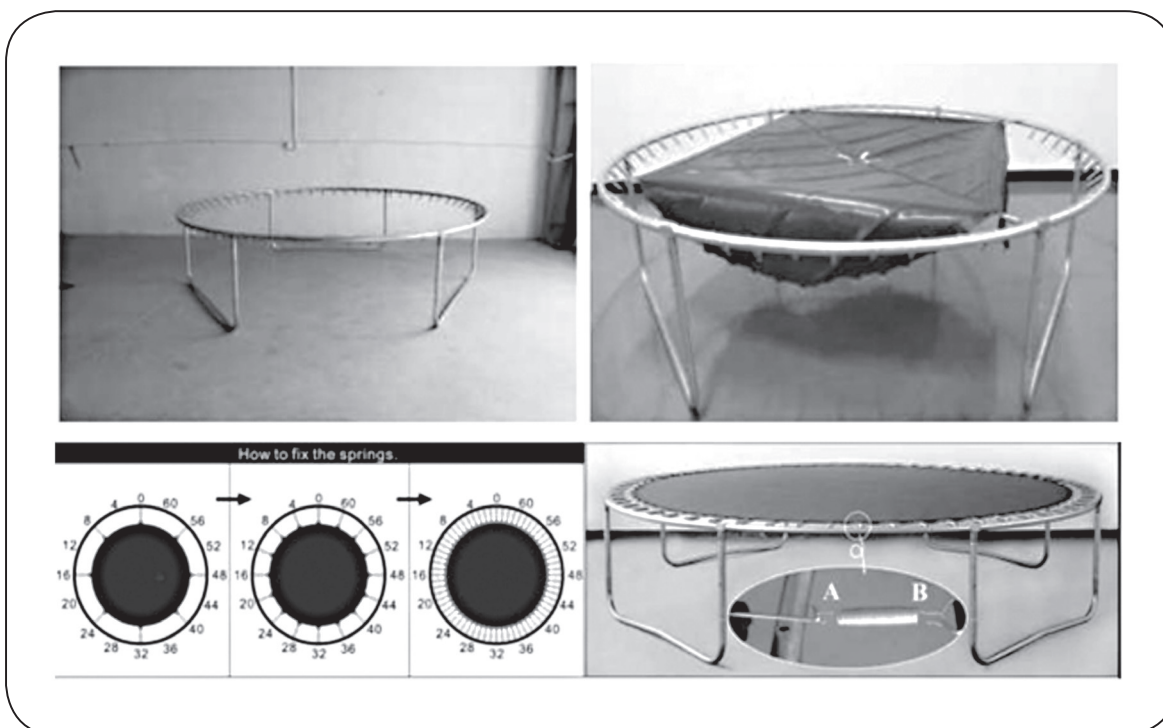

Obr. 4



5. V tomto kroku spojte kryt pružin (B) s kruhovým rámem trampolíny. Zajistěte, aby byl svázán uzly s pružinami trampolíny, tak jak je znázorněno na obrázku č. 5 níže.

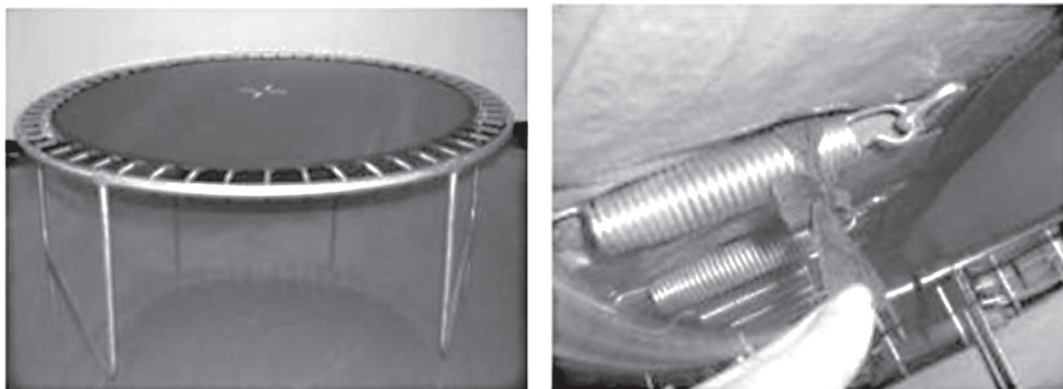

Obr. 5

Po první části montáže by Vaše trampolína měla vypadat, tak jak ukazuje obr. 6, níže.



Obr. 6





SEZNAM DÍLŮ – 2. ČÁST MONTÁŽE (OCHRANNÁ SÍŤ)

Položka	Model	8 FT	10 FT	12 FT	13 FT	14 FT	16 FT
A1	Spona	6	6	8	8	8	12
A2	Přezka	6	6	8	8	8	12
A3	Šroub	6	6	8	8	8	12
B	Záslepka gumová	6	6	8	8	8	12
C	Stojina ochranné sítě horní	6	6	8	8	8	12
D	Stojina ochranné sítě dolní	6	6	8	8	8	12
E	Ochranná síť	1	1	1	1	1	1
F	Držák obruče plastový	6	6	8	8	8	12
G	Spojka obruče	7	9	11	12	13	14
H	Tyče obruče trampolíny	7	9	11	12	13	14
I	PVC rukáv	6	6	8	8	8	12
J	Utahovací šňůra	1	1	1	1	1	1
K	Nářadí k sestavení trampolíny	1	1	1	1	1	1



VAROVÁNÍ:

Pro montáž je potřeba dvou dospělých v dobrém zdravotním stavu. Pro vaši bezpečnost noste řádnou obuv a oděv. Nedodržení těchto pokynů a varování může vést ke zranění.



POKRAČOVÁNÍ – DÍLY POTŘEBNÉ K 2. ČÁSTI MONTÁŽE:



A1



A2



A3



E

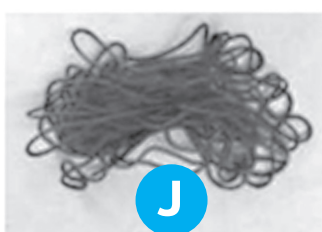

J



B



C



D

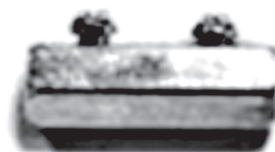

G



H



K



I



F



2. ČÁST MONTÁŽE (OCHRANNÁ SÍŤ)

1. Každou stojnu ochranné sítě (D) opatřete gumovou záslepkou (B), jak je znázorněno na obrázku č. 7, dále každou stojnu navlékněte pěnový návlek (obr. 8).

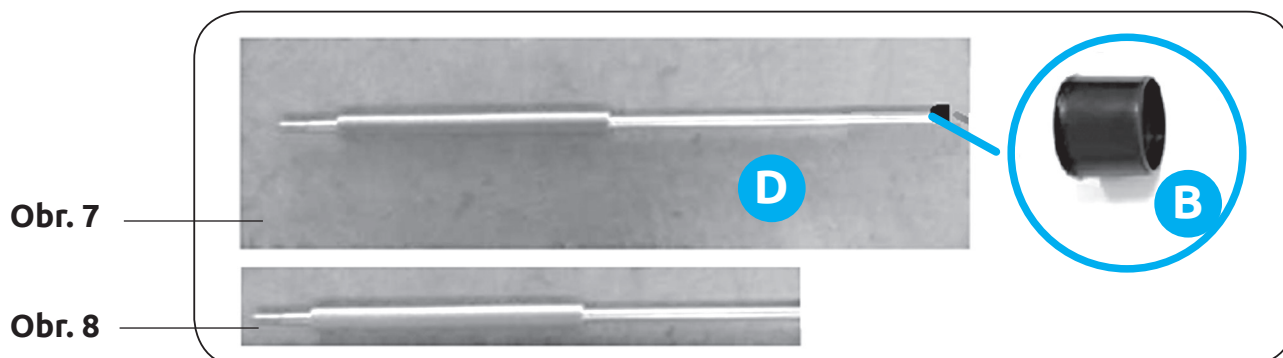

Poté spojte stojnu ochranné sítě dolní (D) s nohama trampolíny, jak ukazuje obrázek č. 9 níže. Nejdříve se ujistěte, že se stojna dotýká země a poté pomocí spony (A) + náradí (K) proveďte montáž. Úplně šrouby nedotahujte, aby bylo možno stojnou otáčet, neboť na horním konci je opatřena aretačním kolíkem, který by měl směřovat ven do prostoru mimo trampolínu. Na závěr tohoto kroku připevněte přezku (A2) a šroub (A3) – opět nedotahujte napevno z již zmíněného důvodu.

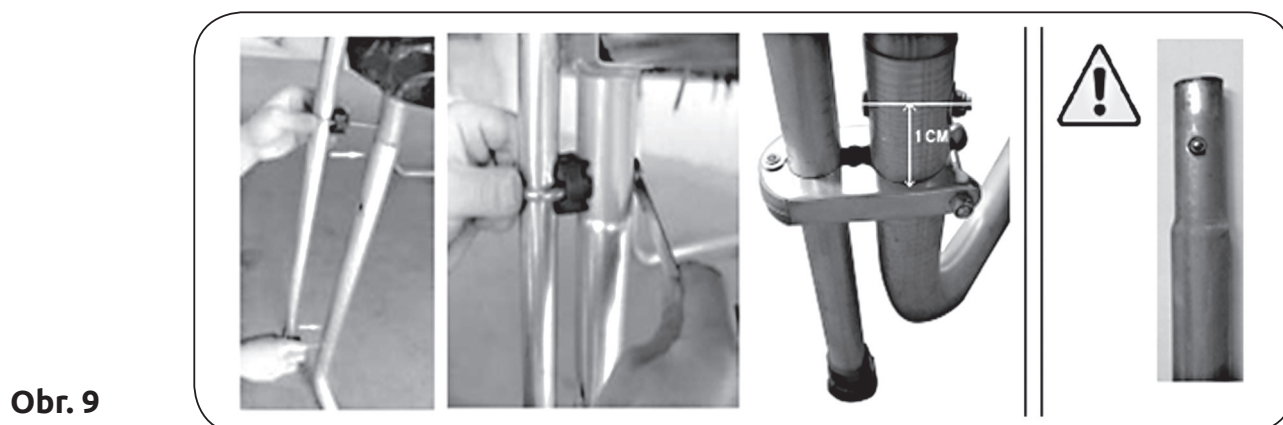

2. Opakujte kroky a upevněte všechny spodní stojiny ochranné sítě (D) dle obrázku č. 10.

Obr. 10

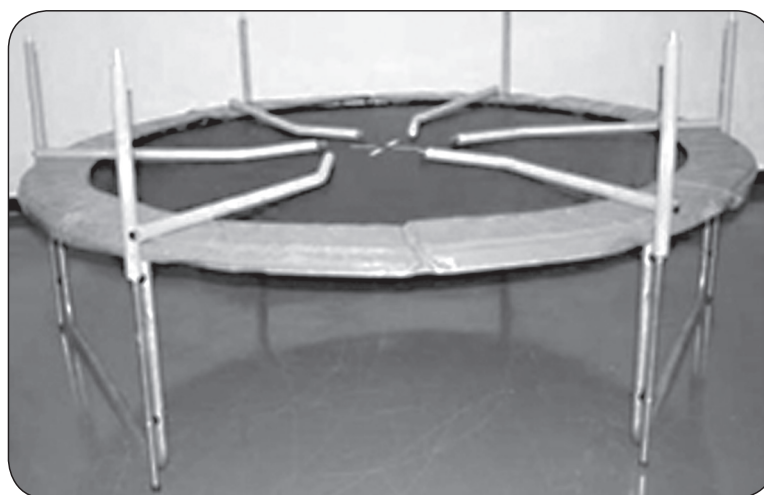



3. V tomto kroku budete spojovat dolní stojnu ochranné sítě (D) + horní stojnu ochranné sítě (C). Před samotným spojením dříve zmíněného dílu (C) opatřete pěnovým návlekm, poté nasuňte PVC rukáv (I).

Takto připravenou horní stojnu ochranné sítě (C) nasuňte na dolní stojnu ochranné sítě (D), kde je spojení opatřeno aretačním pojistkou (obr. 12).

V okamžiku, kdy máte díl C + D spojený, můžete napevno utáhnout sponu (A) + přezku (A2) + šroub (A3) na noze trampolíny (obr. 11)

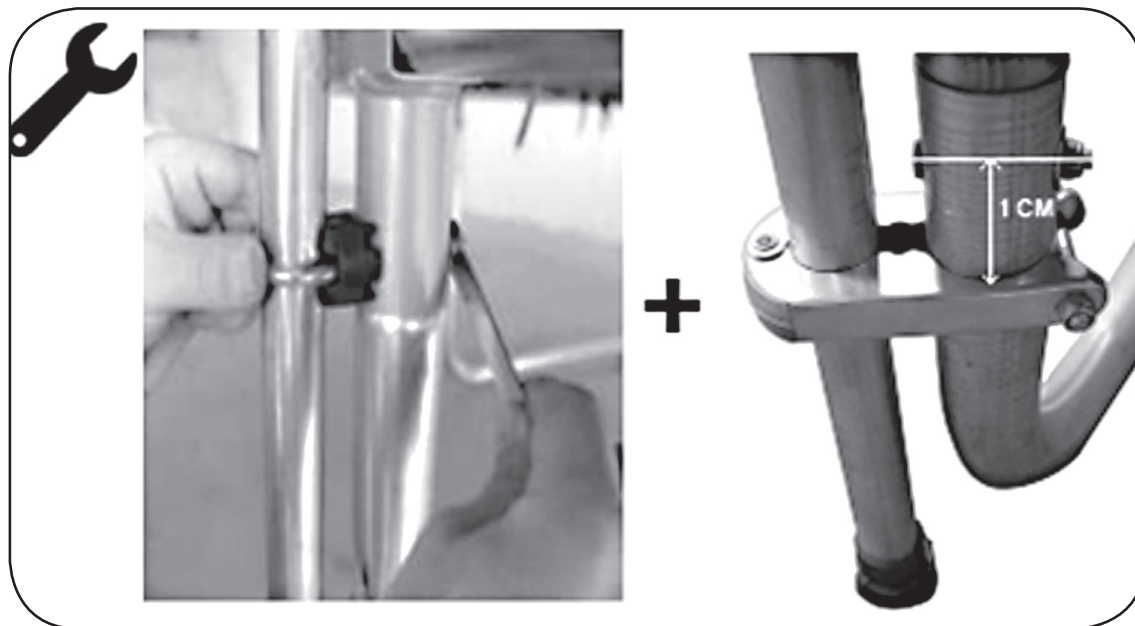

Obr. 11

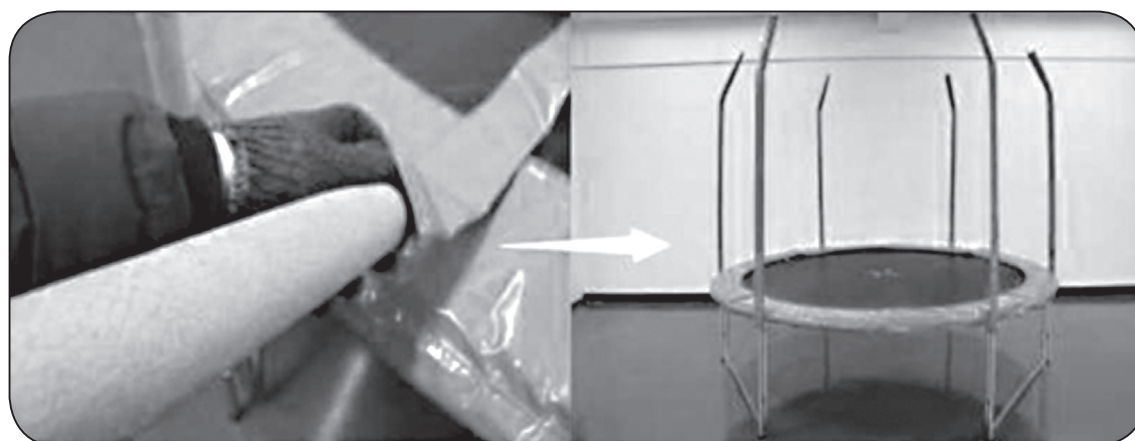

Obr. 12

POZN.:

Obrázky se mohou mírně lišit podle modelu trampolíny.





4. Připravte si kovové tyče (H) a spojky obruče (G). Tyče spojíme spojkami obruče (G) podle vyznačených zářezů. Spojením jednotlivých částí vznikne dlouhý prut, který provlékneme lemem na kraji ochranné sítě. Spojení posledního spoje vyžaduje úsilí dvou osob.

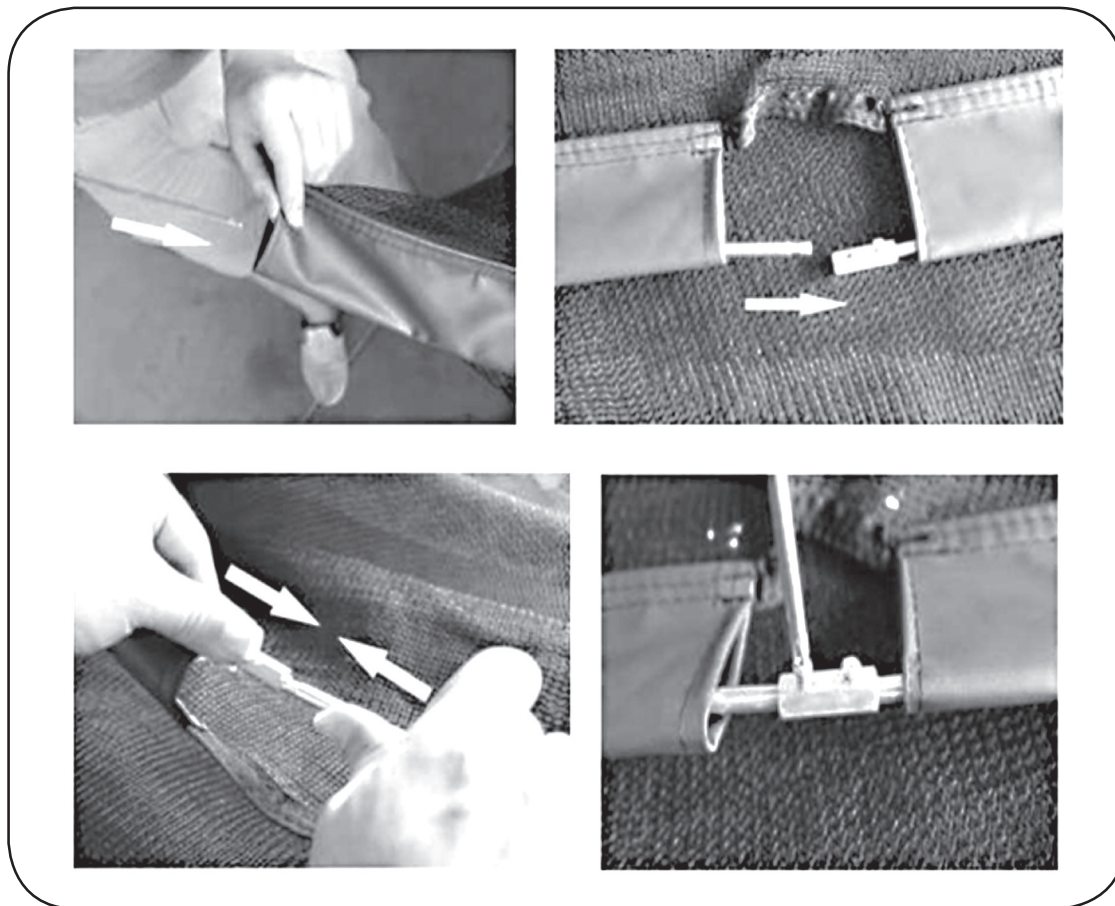

Obr. 13

5. Cílem tohoto kroku je usazení vytvořené obruče na horní stojinu ochranné sítě (C).

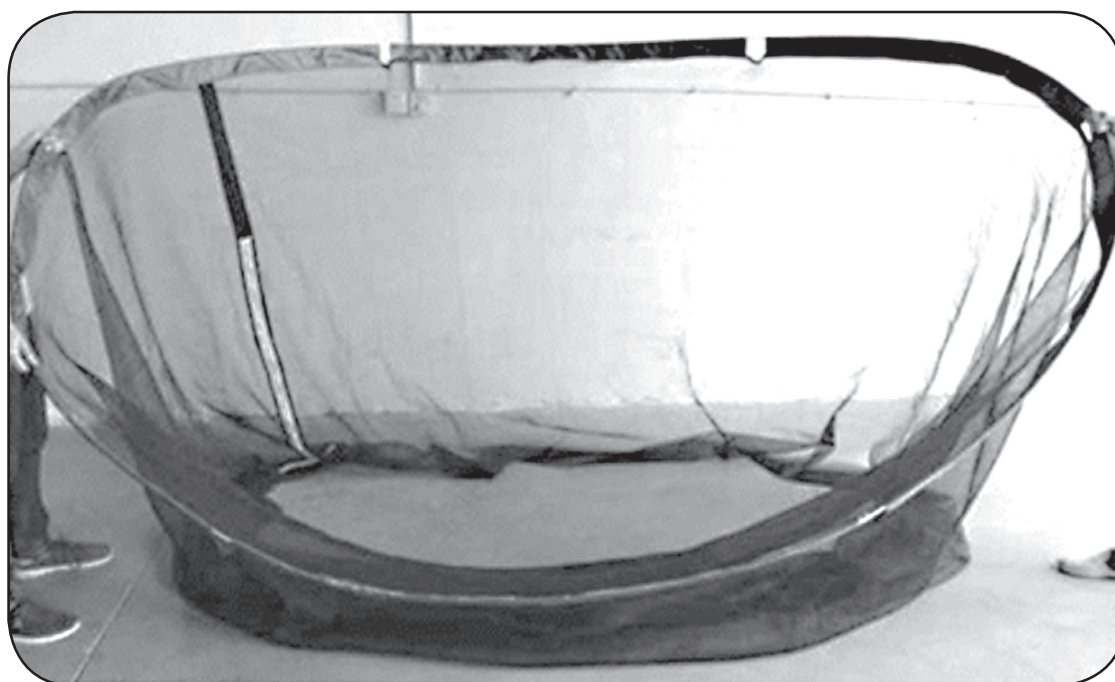

Obr. 14



POSTUPUJTE DLE OBRÁZKU 15:

1. Dle obrázku A nasad'te na všechny stojny ochranné síť (C) menší část plastového držáku (F).
2. Dle obrázku B+C spojte větší část plastového držáku (F) s obručí a nasad'te na jeho dolní část, která je již připevněna na stejné z předchozího kroku (obrázek A).
3. Takto postupujte u všech stojen (obrázek D).

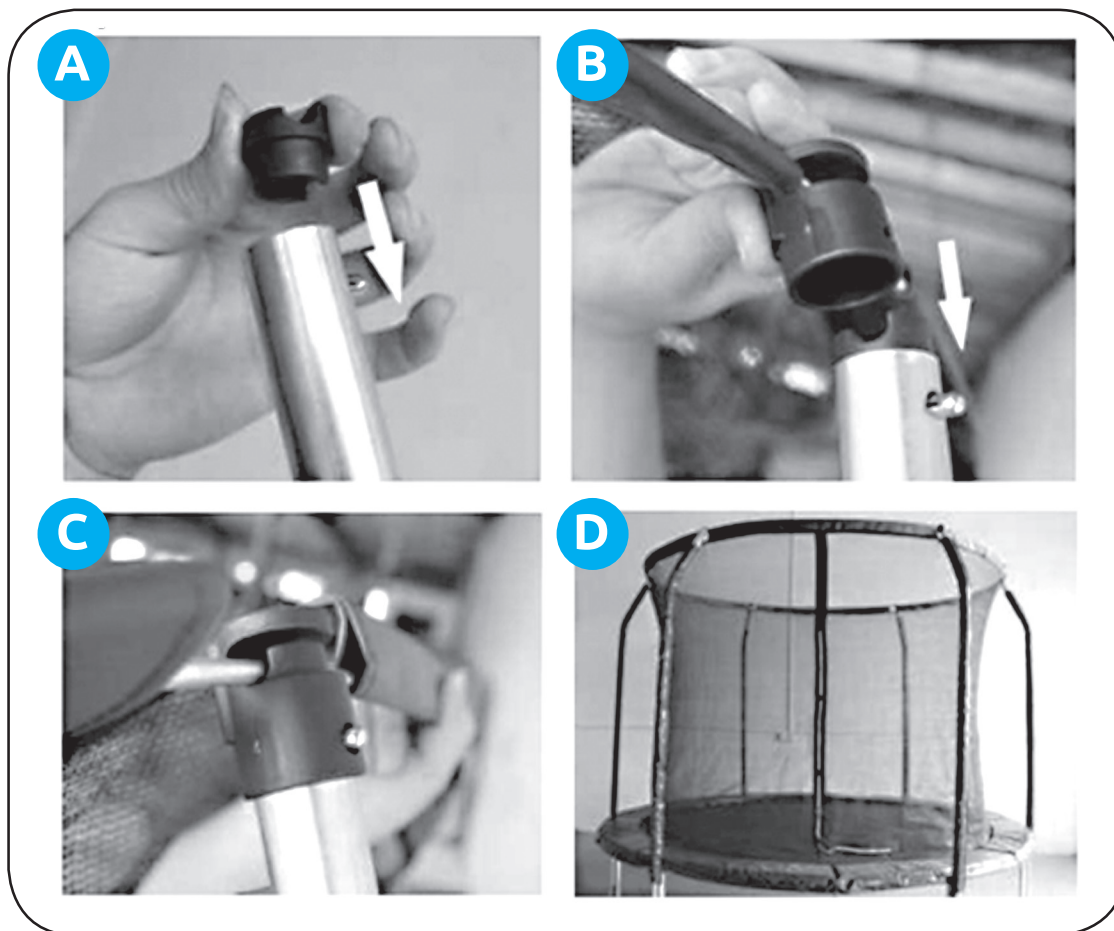

Obr. 15

6. V posledním kroku utahovací šňůru (J) provlékejte oky a trojúhelníky, jeden po druhém. Dbejte na to, aby šňůra prošla všemi 30 trojúhelníky a všemi 15 oky na síti. Nakonec udělejte na šňůře uzel, aby se šňůra neuvolnila a nevyvlékla se. (obr. 16).

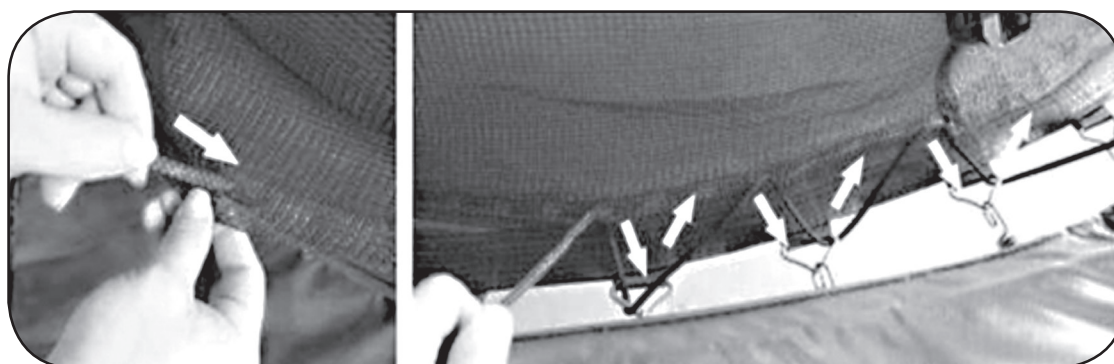

Obr. 16



HOTOVO – VAŠE TRAMPOLÍNA JE PŘIPRAVENA K POUŽITÍ



TESTOVÁNÍ TRAMPOLÍNY

Po montáži trampolíny je důležité, abyste provedli následující bezpečnostní kontroly:

BEZPEČNOSTNÍ KONTROLY NA TRAMPOLÍNĚ:

- Pomocí šroubováku zkontrolujte, zda jsou všechny šrouby dotaženy.
- Podívejte se pod trampolínu a zkontrolujte, zda jsou všechny pružiny zaháknuté do rámu a do trojúhelníků.
- Pootočte trampolínu a zkontrolujte pevnost rámu.
- Oběma rukama se opřete o jednu část trampolíny a pak tlak uvolněte, abyste ověřili, že je povrch rovný.
- Zkontrolujte kryt pružin a zkontrolujte, zda zcela zakrývá pružiny a rám trampolíny.
- Ujistěte se, že šňůry krytu jsou pevně uchyceny.

KONTROLA OCHRANNÉ SÍTĚ:

- Uchopte sloupek a zatřeste s ním a kontrolujte, zda všechny sloupky sítě jsou pevné.
- Zkontrolujte ochrannou síť a sloupky, zda nejsou poškozené stehy nebo materiál.
- Zkontrolujte zip sítě, a zda vstupní háčky správně fungují.
- Zkontrolujte, zda jsou všechny bezpečnostní háky zaháknuty do trojúhelníků pod trampolínu.

Jakmile vše zkontrolujete, a trampolína prošla úvodní zkouškou (výše), pak můžete trampolínu vyzkoušet tak, že budete trvale skákat uprostřed asi 5 minut. Pokud se trampolína zdá být pevná, pak prošla zkouškou. Gratulujeme, montáž trampolíny je dokončena! Pamatujte, abyste dodržovali všechna bezpečnostní pravidla. Užijte si to a hrajte si bezpečně.



ZÁKLADNÍ ODRAZOVÉ TECHNIKY

ZÁKLADNÍ ODRAZ

- Začněte v pozici vestoje, mírně nohy rozkročte, hlavu držte rovně
- Zhoupněte paže dopředu a nahoru a provádějte kruhový pohyb.
- Nohy po výskoku dejte k sobě a protáhněte špičky.
- Při dopadu na odrážecí plochu znovu mírně nohy rozkročte.



PŘERUŠOVACÍ MANÉVR

- Někdy se stane, že ztratíte kontrolu nad skokem a prudce dopadnete zpět. Provedení přerušovacího manévru umožní uživateli znovu získat kontrolu nad skokem a rovnováhu.
- Začněte jako u klasického odrazu.
- Jakmile dopadnete, prudce pokrčte kolena a tím se váš skok zastaví.



DOPAD NA RUCE A KOLENA

- Začněte nízkým kontrolovaným odrazem.
- Dopadněte na ruce a kolena, s rovnými zády.
- Důraz je kladen na dopad na všechny čtyři body. Nikoli na výšku výskok.



ODRAZ Z KOLENOU

- Začnete s mírným řízeným základním odrazem.
- Dopadněte na kolena a mějte záda rovná. Narovnejte tělo a pomocí rukou udržujte rovnováhu.
- Znovu se odrazte do základní pozice tak, že mávnete rukama nahoru.



ODRAZ ZE SEDU

- Dopadněte v pozici sedu.
- Ruce při dopadu mějte vedle kyčlí na skákací ploše.
- Vraťte se do narovnané pozice tak, že zatlačíte rukama.



Všem uživatelům trampolíny doporučujeme, aby dobře nastudovali základní odrazy.





Kontakty
<http://www.marimex.cz>
Zákaznické centrum
tel.: + 420 261 222 111
e-mail: zakaznickecentrum@marimex.cz

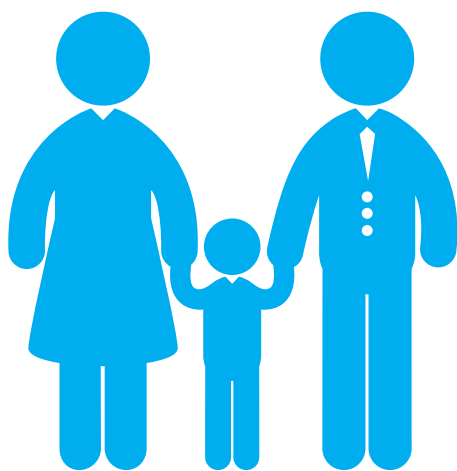



Assembly manual for Marimex PLUS⁺ trampolines



Warning! Children under 36 months should not use the trampoline.

Assembly / Instructions



WARNING

1. Trampoline, type 244 cm (8 ft) can bear a maximum load of 50 kg; Trampoline, type 305 cm, 366 cm, 396 cm, 427 cm, 488 cm (10 ft, 12 ft, 13 ft, 14 ft, 16 ft) can bear a maximum load of 150 kg.
2. The trampoline is designed to be used in an outside environment.
3. The trampoline has to be assembled by an adult, following the assembly instructions and check it before its first use.
4. Only for one user, otherwise there is a danger of collision.
5. Always close the net opening before jumping.
6. Before jumping, take off your shoes.
7. Never use the jumping area if there is water or it's wet.
8. Before jumping, remove everything from your pockets and never hold anything in your hands.
9. Always jump in the middle of the jumping zone.
10. Never eat or drink when jumping.
11. Never jump outside.
12. Limit the time of continuous use (have regular pauses).
13. Never use during a strong wind and secure the trampoline.
14. No items should be placed on the jumping zone during use.

Use of the trampoline is at your own risk! Only the trampoline user bear responsibility for the correct condition of the trampoline!





INTRODUCTION

Before using this trampoline you should read all the information in this manual. As in the case of any sporting activity, injuries may occur here as well. To reduce the risk of injury as much as possible, follow these safety rules and advice.

- Improper use of this trampoline is dangerous and may lead to a serious injury!
- The trampoline is jumping equipment, propelling a person to extraordinary heights during various movements. Therefore, always take care when playing on a trampoline.
- Always check your trampoline before use.
- This manual contains the correct assembly instructions, the care and maintenance of the product, safety rules, warnings and the correct procedures for jumping. Each user and supervising person has to be familiarized with these instructions.

READ BEFORE USE OF THE TRAMPOLINE

Every person who decides to use this trampoline has to be aware of their own limits related to jumping on a trampoline.

At the beginning, you should get used to the feeling and jumping on this trampoline. You should focus on the position of your body and try basic jumps until you achieve enough experience to try even more difficult jumps. Never jump carelessly as you always need to maintain control and handle different jumping techniques.

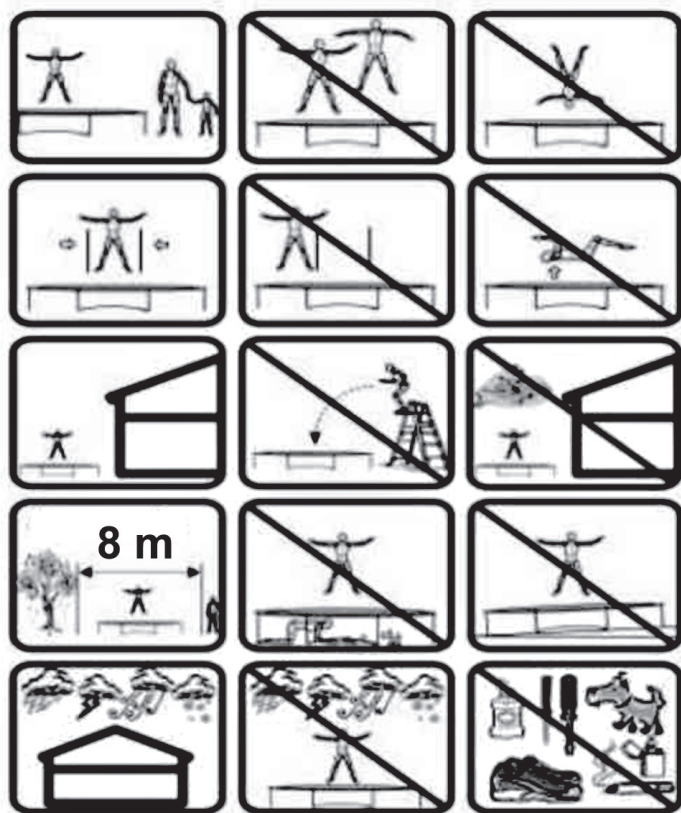

Only one person may be jumping on the trampoline!



Never try a somersault, as there is a danger of a neck or head injury which could result in paralysis or even death.



TRAMPOLINE INSTRUCTIONS

1. GENERAL INSTRUCTIONS

1.1 PURPOSE

- This product is designed only for use in households and is not appropriate for professional or any medical purposes.

Trampoline, type 244 cm, 305 cm, 366 cm, 396 cm, 427 cm, 488 cm (8 ft, 10 ft, 12 ft, 13 ft, 14 ft, 16 ft) can bear a maximum load of 150 kg;

Trampoline overload, exceeding the recommended weight of the user may cause damage to the trampoline, injuries to people or other damage and is not included in the warranty.

1.2 RISKS FOR CHILDREN

- Never leave children close to this product without any supervision. Perform the necessary safety measures and monitor all the activities on this trampoline. Remember that the packaging material is not appropriate for children as there is a choking hazard!

1.3 CAUTION – PRODUCT DAMAGE

- Never change the product in any way. Use only the original spare parts. Repairs should be performed only by qualified technicians. Improper repairs could place the safety of your trampoline into question. The product should be used only according to the instructions in this manual.
- Protect the product from moisture and high temperatures.

1.4 ASSEMBLY INSTRUCTIONS

- MProduct assembly has to be performed with care and by at least two adults. In the event of doubts, request a technically qualified person.
- Read all the instructions in this manual before assembly of the trampoline.
- Remove all the packaging material and place all the parts on the ground for a better overview and easier assembly.
- Check off against the list of components to make sure that none are missing. Packaging material should be disposed after the assembly.
- Remember that when using tools or when performing technical work, there is always a hazard of injury, therefore assemble the product with maximum care.
- Create a safe environment by not leaving tools lying around the working space.
- Store the packaging material in a way to avoid any accident. Foils and plastic bags are dangerous for children (risk of suffocation)!
- After the product is assembled according to the manual, make sure that all the bolts and nuts are assembled and tightened in the right way and that the joints are strong.
- It is necessary to provide a free space of at least 7.3 m above the trampoline. There has to be a proper space left between the trampoline and potential sources of danger, such as electric cables, games equipment, swimming pool and fences.
- The trampoline has to be assembled in the right way before its use.



- Never assemble the trampoline when it is raining or windy, and especially when there is a storm. The trampoline should be stored and covered during inclement weather or guard against any damage.
- The metal frame of this trampoline is conductive. Any contact with lightning, the extension cord and any electrical equipment should be avoided.
- The trampoline should always be used in a well illuminated place.
- Never put any items under the trampoline.
- The trampoline may not be used in the vicinity of any other attractions or amusement structures.
- Always use gloves for the protection of your hands during assembly or disassembly.

1.5 FURTHER RECOMMENDATIONS

- To achieve better stability, you can place sand bags around the trampoline supports. Thus, you will avoid turning the trampoline over in case of any pressure from side.
- Never use during pregnancy.
- Never use in the event of hypertension.
- Always take off your shoes before jumping. Your shoes could damage the jumping zone and the warranty will be invalid in such case.
- Do not smoke.
- Never place cigarettes, sharp items, pets or any other items on the trampoline.
- Never use the trampoline under the influence of alcohol or drugs.
- Never sit or lean against the spring cover. It has to be free to move with the jumping zone. Never allow small children to move through the spring cover onto the trampoline. A rupture of the joints may occur that is not covered by the warranty.
- Place the trampoline on a flat surface. The best position is on the grass. Trampoline placement on a solid surface will cause a larger frame load and can cause damage that is not covered by the warranty. Trampoline placement on an uneven surface may cause it to turn over.
- Never place the trampoline in direct contact with an open fire.
- Secure the trampoline against unauthorized use.
- Never use the trampoline when wet.
- During windy conditions, anchor the trampoline properly or disassemble and store it.

WARNING

1. Be sure that the zip fastener of the protective net is 100% closed and both hooks on the entry are hooked before any jumping starts.
2. Never jump into the protective net as its purpose is to stop persons falling off of the trampoline. Deliberate jumping onto the protective net may cause the trampoline to turn over, net damage or any other damage, including injuries. Such improper use of the protective net is not covered by the warranty: see the warranty conditions.





2. TRAMPOLINE SAFETY INSTRUCTIONS

- All trampoline users have to be supervised, regardless on their age and experience.
- Safety instructions for the trampoline should always be taken into account and observed.
- Never perform somersaults. A bad fall on the trampoline may cause injury, especially to your neck, back or head, which could lead to paralysis or death.
- Only ever one person may use the trampoline!
- The trampoline must be checked before each use to confirm it's not damaged, worn out or there are no defective components, otherwise the entire safety of the trampoline is placed into question. Damaged, worn or defective components need to be immediately replaced. Before replacement, no one should use the trampoline.
- Do not wear clothes with hooks or parts which may be caught while jumping.
- The trampoline must be placed on flat ground – on a surface which does not slip.
- Strong wind may turn the trampoline over. If you expect strong winds, you have to put the trampoline into a safe place or fix it to the ground with ropes and anchors. Hook anchoring is insufficient, as they could be torn out.
- Try to avoid moving the assembled trampoline, as it could be bent during its transport or other damage could be caused. In the event that the trampoline has to be moved, consider the following: at least four people should lift the trampoline from the ground, the trampoline must be moved horizontally, if the frame bends, try to straighten it with four people.
- A trampoline is equipment for jumping, providing the user with the possibility to jump to extraordinary heights and using different body movements. Collisions with the frame, spring covers or too much load on the trampoline may cause injury.
- Users should be familiarized with this manual. This manual contains assembly instructions, certain safety measures and recommendations for trampoline servicing and maintenance to enable a safe and pleasant trampoline operation.
- The owner or supervising person shall be held responsible for making sure that all the trampoline users are sufficiently informed about the space around for the purpose of safety.
- Never use it close to water and leave sufficient space around the trampoline due to safety.
- Beware of moving parts, which may catch arms and legs.
- Never fix any other items to the trampoline.
- Do not allow anyone or anything to move under the trampoline when there is someone jumping on it. The jumping zone is flexible and bends under the weight of a jumping person, therefore it may cause serious injury to the person below.
- Observe all the safety rules and become familiarized with the information in the user manual.
- The trampoline may only be used if the jumping zone is clean and dry. A worn out or damaged zone should be immediately replaced.
- Items, which could be dangerous during use, have to be removed from the zone before jumping.
- Do not allow unauthorized use of the trampoline.
- Never use the trampoline under the influence of alcohol or drugs (or medical drugs).





- Carefully read the basic jumping techniques before you start with difficult jumps. You can find more information in the section on Basic Jumping Techniques.
- Entering the trampoline. Never jump straight onto the trampoline. Never use the trampoline as a jumping board or any other equipment. You can find more information in the injury category of assembly and disassembly.
- For more information or training, ask a trained coach for trampoline.



8 FT & 10 FT-1

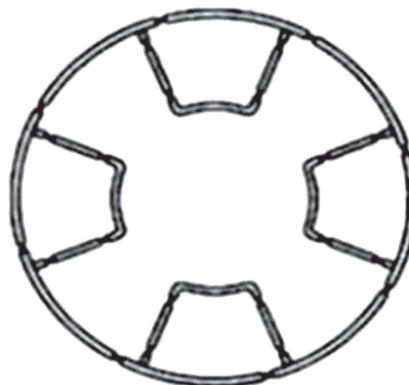

12 FT & 13 FT & 14 FT



16 FT

LIST OF COMPONENTS – 1ST PART OF THE ASSEMBLY (TRAMPOLINE)

ITEM	MODEL	244 cm (8 ft)	305 cm (10 ft)	366 cm (12 ft)	396 cm (13 ft)	427 cm (14 ft)	488 cm (16 ft)
A	FRAME BAR	6	6	8	8	8	12
B	SPRING COVER	1	1	1	1	1	1
C	JUMPING ZONE	1	1	1	1	1	1
D	SPRING	48	60	72	80	80	108
E	TRAMPOLINE LEG EXTENSION	/	6	8	8	8	12
F	TRAMPOLINE LEG	3	3	4	4	4	6
G	FIXING HOOK	1	1	1	1	1	1
T	T-JOINT	6	6	8	8	8	12



CONTINUATION – COMPONENTS NECESSARY FOR THE 1st PART OF ASSEMBLY

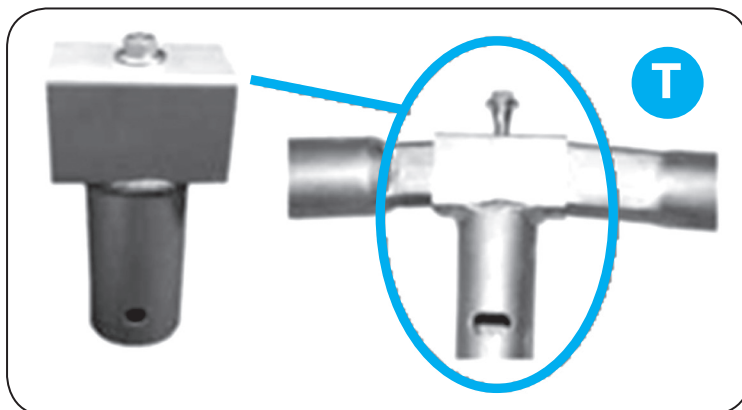

B

C



E

E

F



D



G



TRAMPOLINE ASSEMBLY

WARNING:

Two healthy adult persons are required for the assembly. Please wear proper shoes and clothes for safety. Failure to observe these instructions and warnings could lead to injury.

1. Connect all the frame bars (A) with T-joints (T), as shown in the picture below, to create a large circle (as seen in picture No. 1). Connection of the last piece requires two people. The second person will hold the other side, while you connect both ends of the circle together.



NOTE:

Pictures may differ according to the trampoline model.

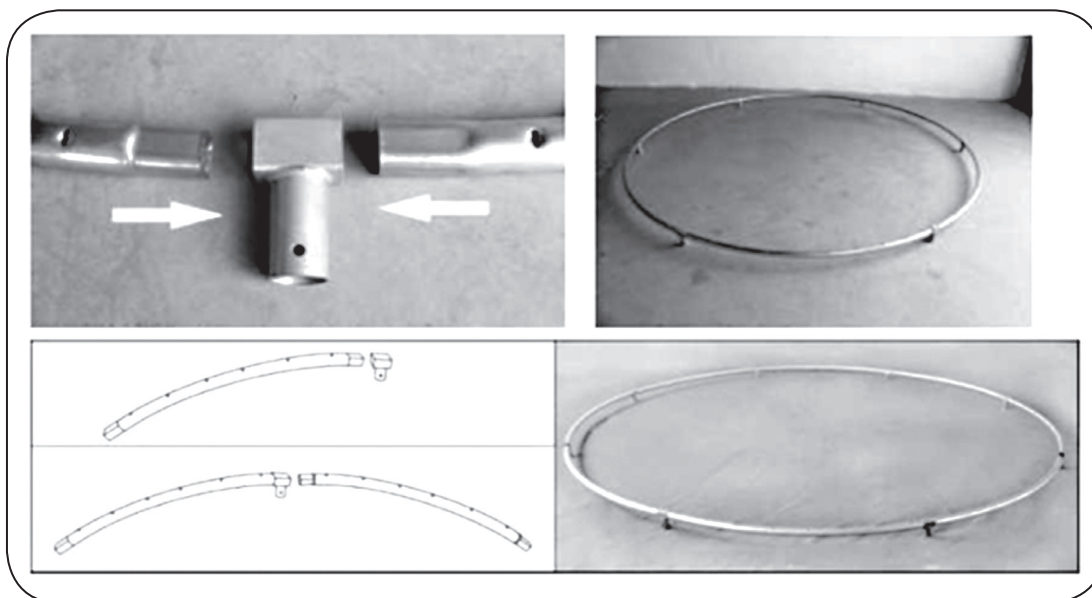

No. 1

2. Connect all the trampoline leg extensions (E) with trampoline legs (F) (as per picture No. 2).

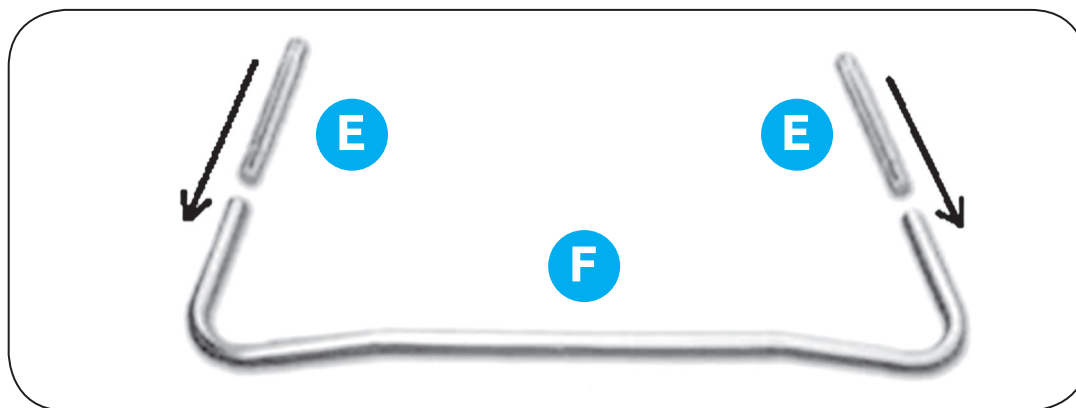

No. 2



- Next, fix the assembled trampoline legs (connection of all components E+F) to the created circle from components (A) (as seen in picture No. 3).

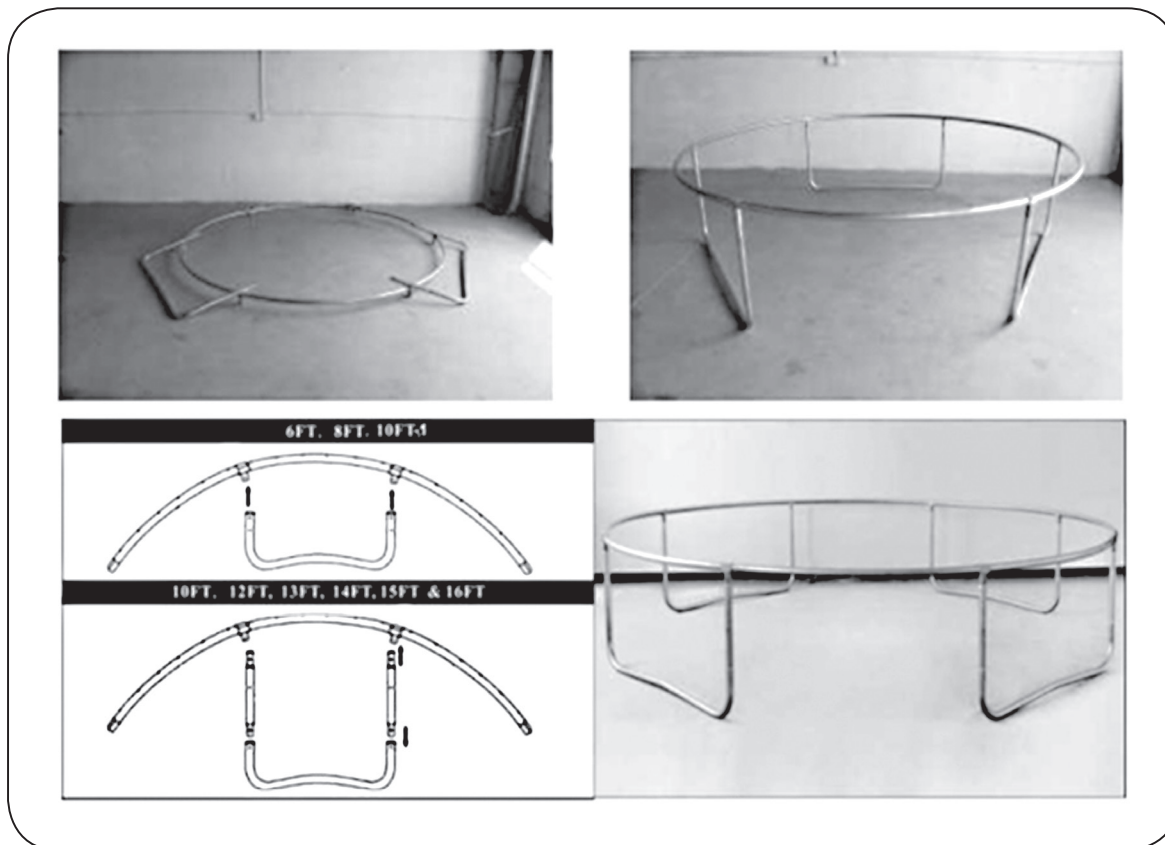

No. 3

- In this step, the jumping zone will be stretched. Secure enough space for assembly. We always recommend to use protective gloves during this operation. Stretch the jumping zone (C) by using the fixing hook (G) as shown in picture No. 4.

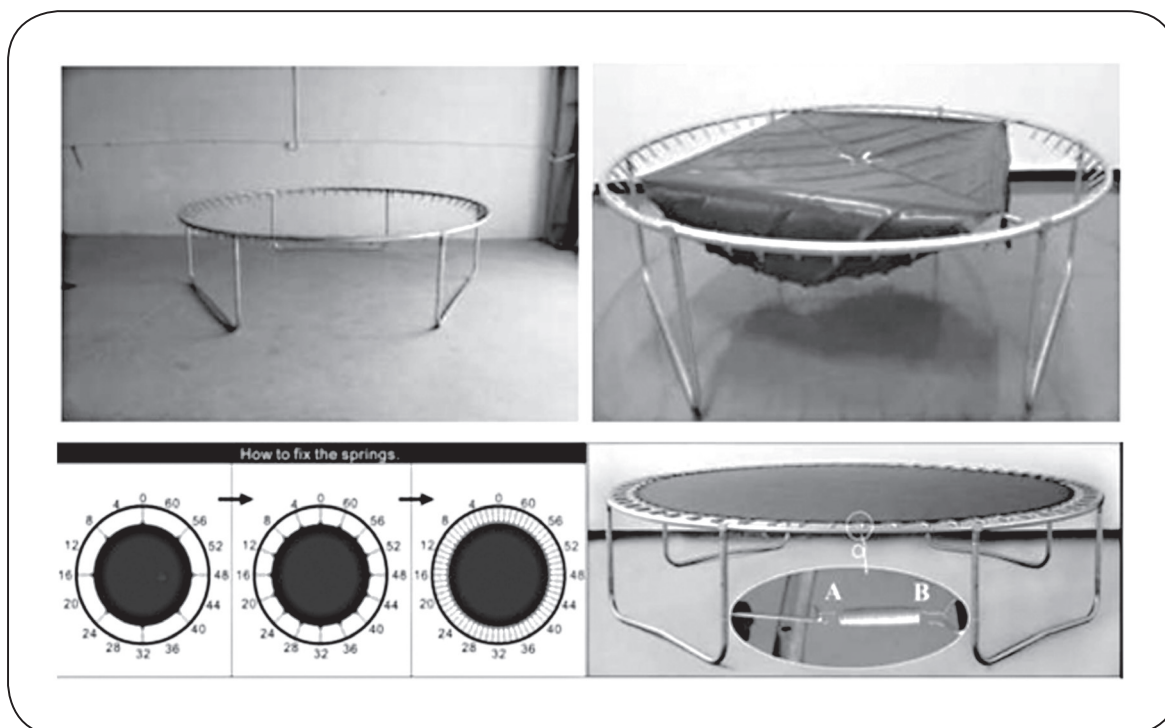

No. 4



- In this step, connect the spring cover (B) with the circle frame of the trampoline. Be sure that the knots are tied with the trampoline springs, as in picture No. 5 below.

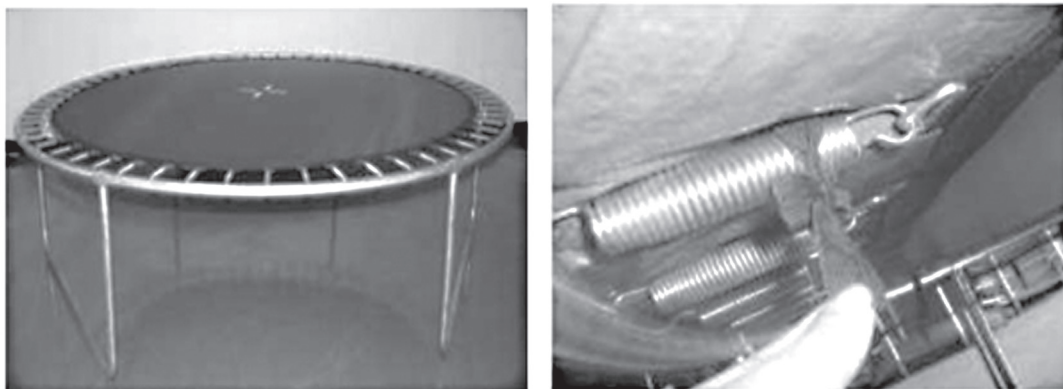

No. 5

After the first part of the assembly, your trampoline should look like picture No. 6 below.



No. 6





LIST OF COMPONENTS – 2nd PART OF THE ASSEMBLY (PROTECTIVE NET)

Item	Model	8 FT	10 FT	12 FT	13 FT	14 FT	16 FT
A1	Clip	6	6	8	8	8	12
A2	Buckle	6	6	8	8	8	12
A3	Screw	6	6	8	8	8	12
B	Rubber blind	6	6	8	8	8	12
C	Upper leg of protective net	6	6	8	8	8	12
D	Bottom leg of protective net	6	6	8	8	8	12
E	Protective net	1	1	1	1	1	1
F	Plastic ring holder	6	6	8	8	8	12
G	Ring joint	7	9	11	12	13	14
H	Trampoline ring bars	7	9	11	12	13	14
I	PVC sleeve	6	6	8	8	8	12
J	Tightening rope	1	1	1	1	1	1
K	Tools for trampoline assembly	1	1	1	1	1	1



WARNING:

Two healthy adult persons are required for the assembly. Please wear proper shoes and clothes for safety. Failure to observe these instructions and warnings could lead to injury.



CONTINUATION – NECESSARY COMPONENTS FOR THE 2nd PART OF THE ASSEMBLY:



A1



A2



A3



E

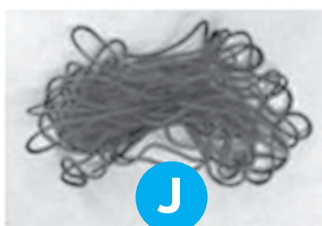

J



B



C



D

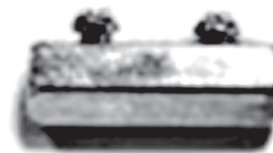

G

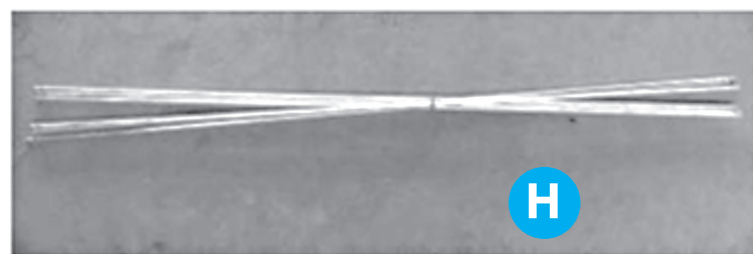

H



K

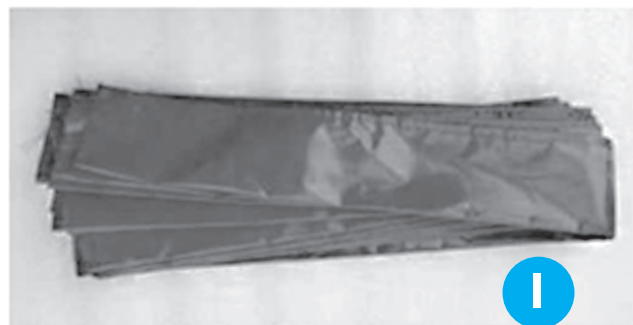

I



F



2nd PART OF THE ASSEMBLY (PROTECTIVE NET)

1. Each leg of the protective net (D) should be equipped with a rubber blind (B) as seen in picture No. 7. Then, place on a foam cover on each of the legs (picture No. 8).

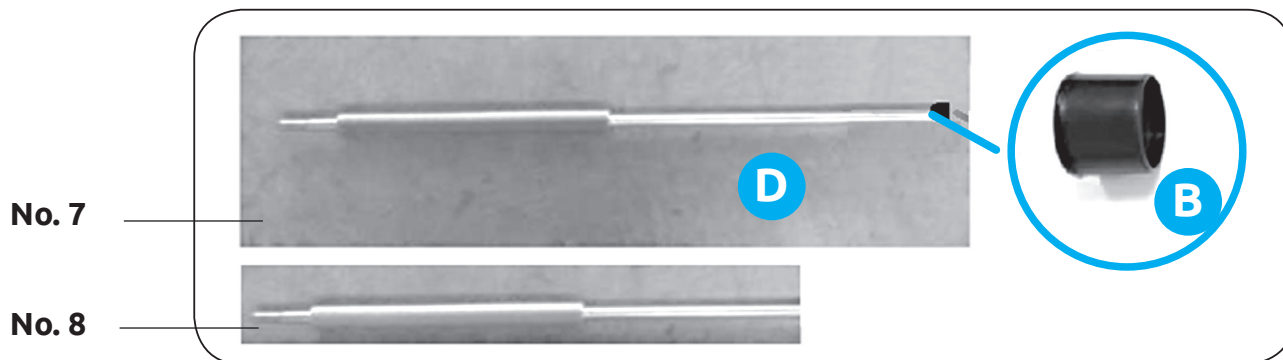

Subsequently, connect the bottom protective net leg (D) with the trampoline legs, as seen in picture No. 9 below. Firstly, be sure that the net leg is touching the ground and then perform the assembly by using clip (A) + tools (K). Do not tighten the screw fully so you can turn the net leg as it is equipped with a latching pin on the upper end, which should be directed outside from the trampoline. At the end of this step, fix the buckle (A2) and screw (A3) – again, do not tighten fully for the above mentioned reason.

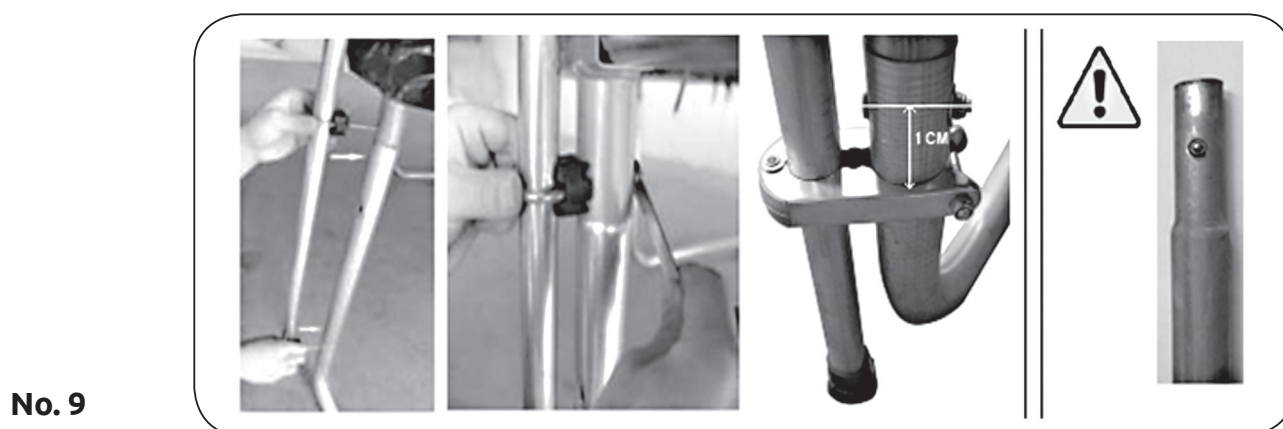

2. Repeat the steps and fix all the bottom protective net legs (D), as shown in picture No. 10.

No. 10

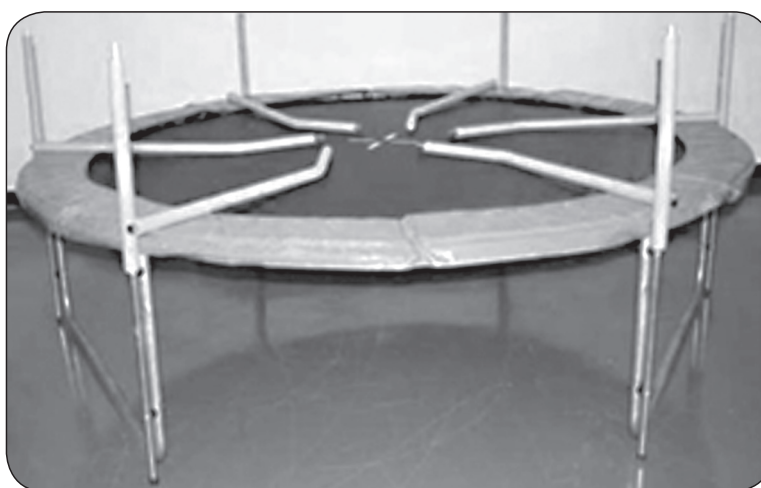



- In these steps, you will be connecting the bottom protective net leg (D) + upper protective net leg (C). Before their connection, equip this component (C) with a foam cover and slip the PVC sleeve over it (I).

When you have done the upper protective net leg (C), slip it over the bottom protective net leg (D), where the connection is equipped with a latching safety mechanism (picture No. 12).

When you have the components C + D connected, you can fully tighten clip (A) + buckle (A2)+ screw (A3) on the trampoline leg (picture No. 11).

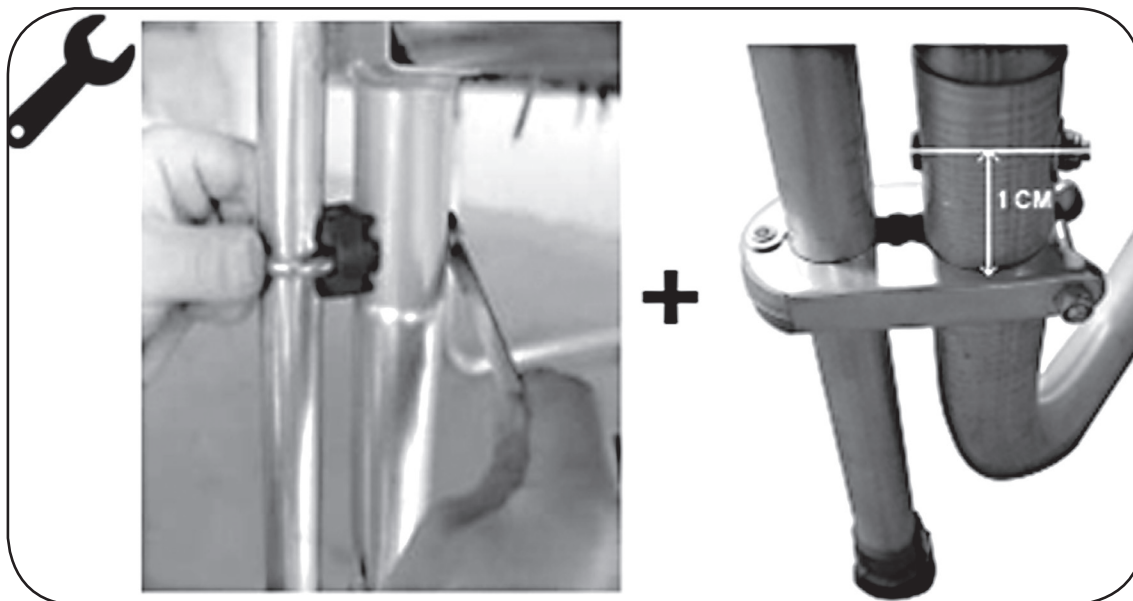

No. 11

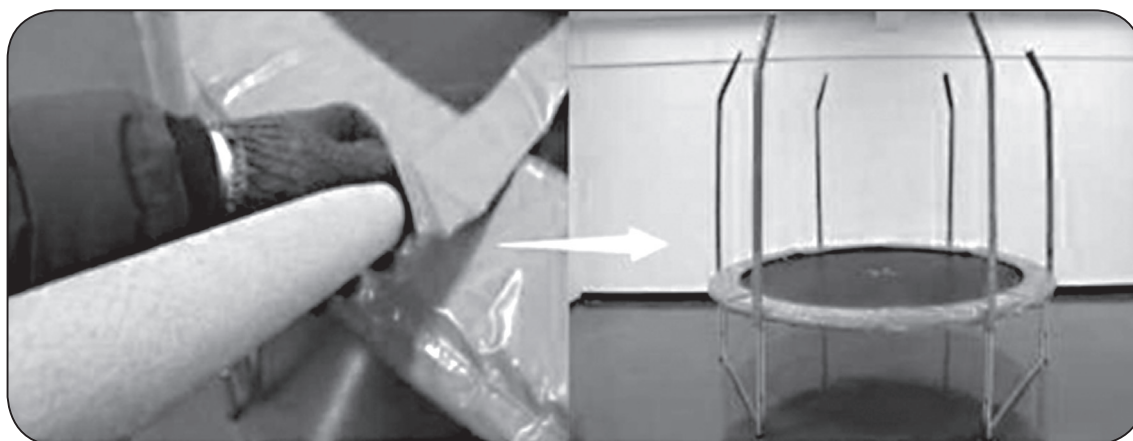

No. 12

NOTE:

Pictures may differ according to the trampoline model.





4. Prepare the metal bars (H) and ring joints (G). The bars will be connected with ring joints (G) according to the marked grooves. With the connection of the respective components, we will get a long stick, which will be passed through the hem on the protective net rim. The connection of the last joint requires two persons.

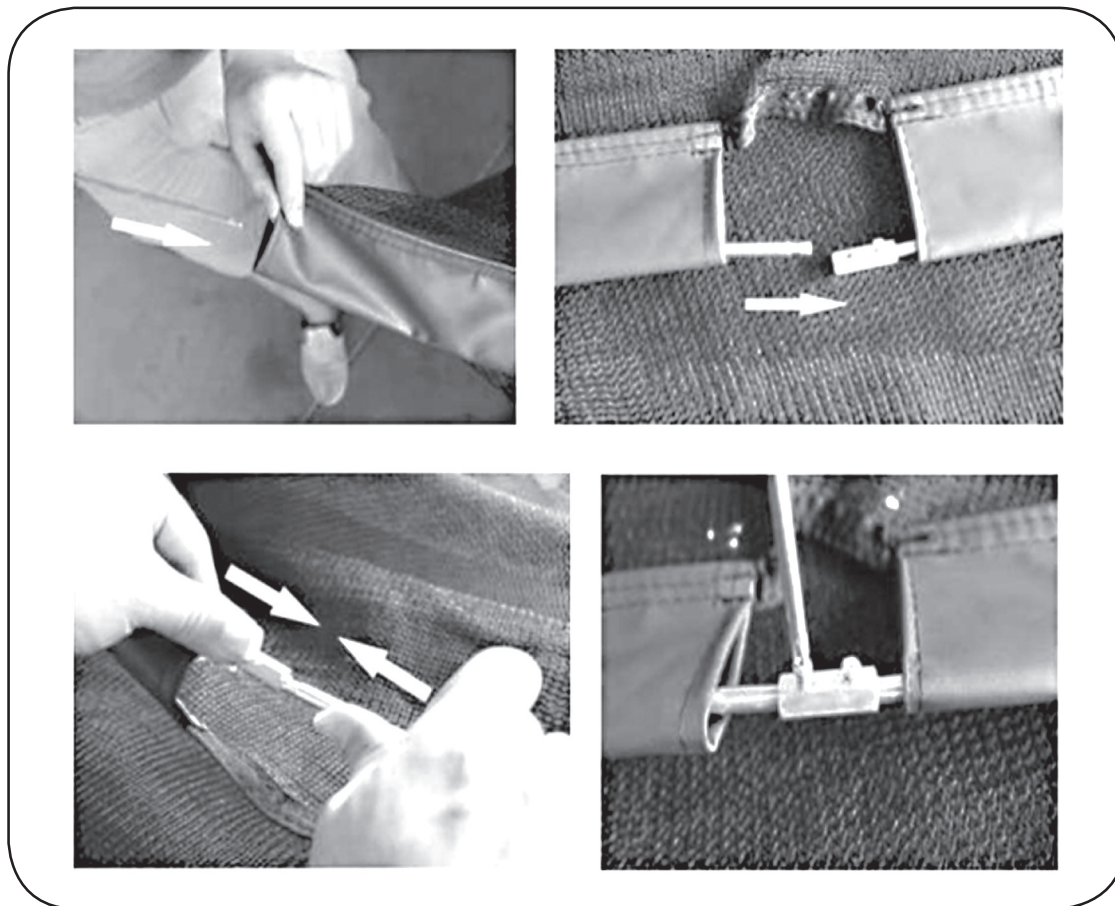

No. 13

5. Purpose of this step is to place the created ring onto the upper protective net legs (C).

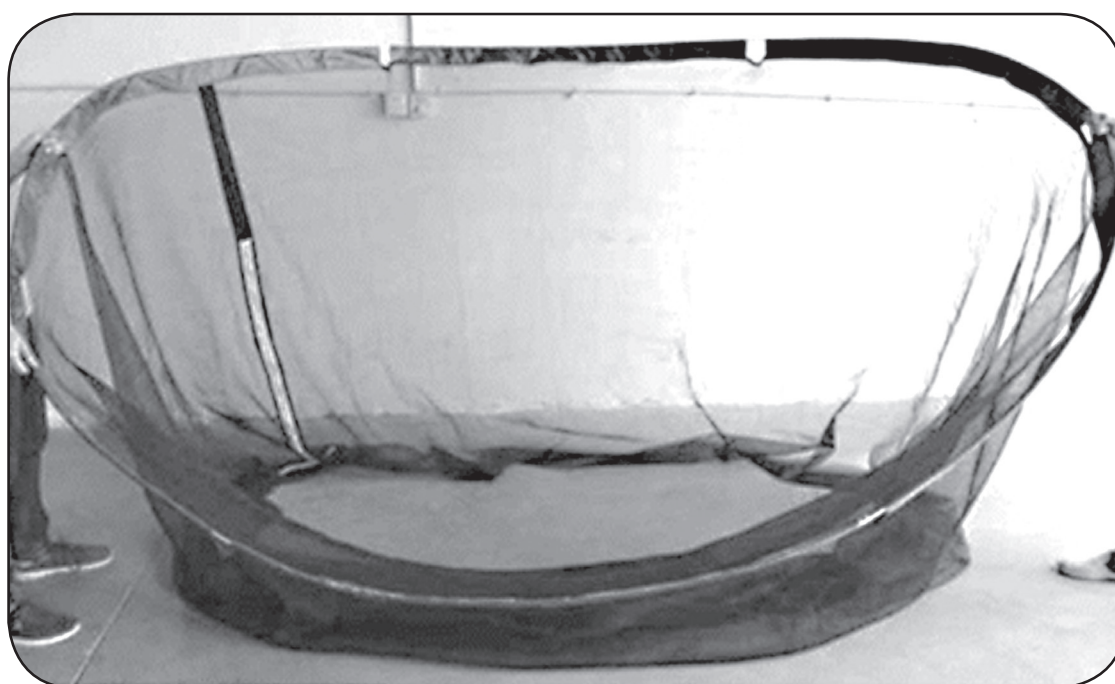

No. 14



PICTURE NO. 15:

1. As per pic. A, place the small part of the plastic holder (F) onto all the protective net legs (C).
2. As per pic. B+C, connect the larger part of the plastic ring holder (F) with the ring and put on the lower part, which is already fixed from the previous step (picture A).
3. Continue in the same way for the other net legs (picture D).

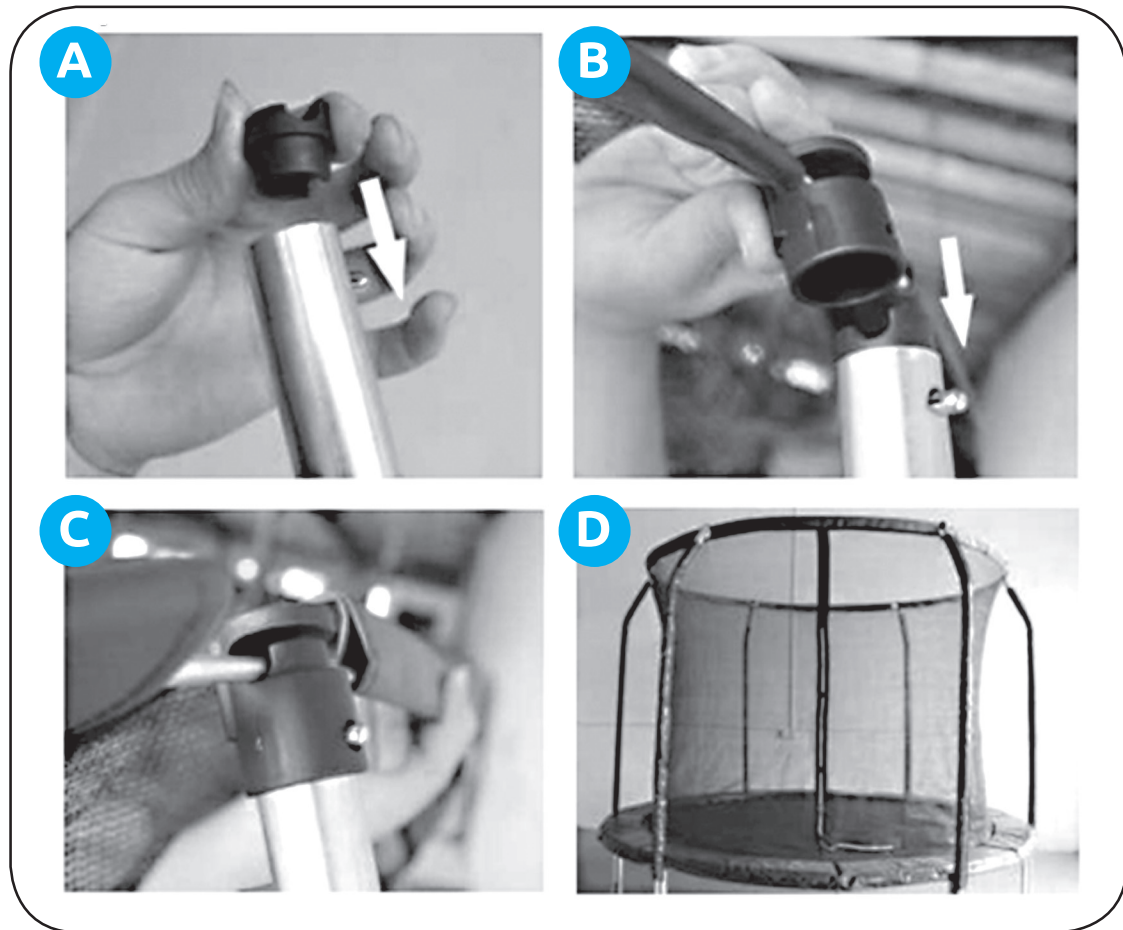

No. 15

6. In the last step, we will pass the tightening rope (J) through the eyes and triangles, one after another. Please take care that the rope passes through all 30 triangles and all 15 of the net eyes. At the end, tie a knot on the rope so nothing comes off. (picture No. 16).

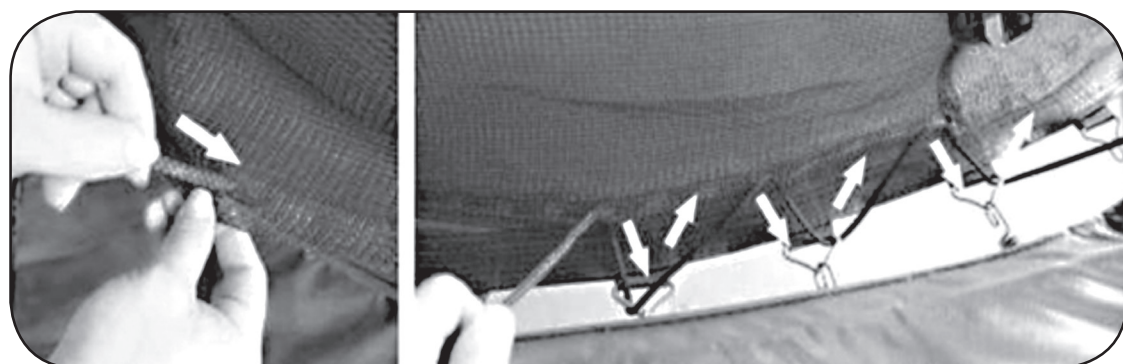

No. 16



COMPLETED – YOUR TRAMPOLINE IS READY FOR USE



TRAMPOLINE TESTING

After the trampoline assembly, it is necessary to perform the following safety checks:

SAFETY CHECKS ON THE TRAMPOLINE:

- Check if all the screws are tightened by using the screw driver.
- Look under the trampoline and check if all the springs are hooked onto the frame and triangles.
- Turn the trampoline a little and check the frame strength.
- By using both hands, lean towards one of the trampoline parts and then move back to check if the surface is flat.
- Check the springs' cover and if it covers the springs and trampoline frame.
- Make sure that the cover ropes are fixed tightly.

PROTECTIVE NET CHECK:

- Hold the pillar and shake it so you can simultaneously monitor if all the pillars are stable.
- Check the protective net and pillars to make sure that no stitches or materials are damaged.
- Check the net zip and if the entry hooks work properly.
- Check if all the safety hooks are hooked into the triangles under the trampoline.

If you check everything and the initial test of your trampoline is successful (above), you can try the trampoline with continuous jumping in the middle for approximately 5 minutes. If the trampoline looks firm, it has passed the test. Congratulations, trampoline assembly is complete! Remember to observe all the safety rules. Enjoy and play safely.



BASIC JUMPING TECHNIQUES

BASIC JUMP

- Start in a standing position, part the legs slightly, keep the head straight.
- Move your arms forward and up and perform a circular movement.
- After the jump, put your legs together and straighten your toes.
- Part the legs again slightly when falling back to the jumping zone.

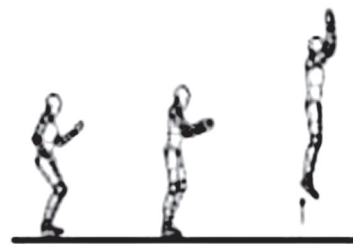

BREAK MANOEUVRE

- Sometimes you lose control of the jump and fall back suddenly.
- By making this break manoeuvre, the user will be able to gain balance and gain control over his jump again.
- Start just like a conventional jump.
- When you fall back, bend your knees immediately and this will stop your jump.



FALLING ON YOUR HANDS AND KNEES

- Start with a low controlled jump.
- Fall on your hands and knees with a straight back.
- The emphasis is put on your fall on all four points and not on the jump height.



JUMPING FROM YOUR KNEES

- Start with a mild controlled basic jump.
- Fall on your knees with a straight back. Straighten your body and keep your balance with your hands.
- Jump again into the basic position so you wave your hands up by your side.



JUMPING FROM A SITTING POSITION

- Fall into the sitting position.
- When falling, keep your hands close to your hips in the jumping zone.
- Return to the straight position so you are pushing with your hands.



We recommend that all trampoline users should properly read the following jump types.





Contacts
<http://www.marimex.cz>
Customer Centre
tel.: +420 261 222 111
e-mail: zakaznickecentrum@marimex.cz

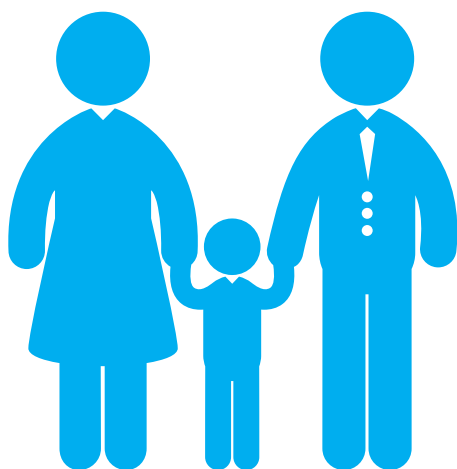

Aufbauanleitung Trampolin **Marimex PLUS⁺**



Vorsicht! Das Trampolin ist nicht für Kinder unter 36 Monaten geeignet.

Montage / Hinweise



WARNUNG

1. Das Trampolin des Typs 244 cm (8 ft) erträgt eine maximale Belastung von 50 kg.
Das Trampolin des Typs 305 cm, 366 cm, 396 cm, 427cm, 488 cm (10 ft, 12 ft, 13 ft, 14 ft, 16 ft) erträgt eine maximale Belastung von 150 kg.
2. Das Trampolin ist für die Verwendung im Freien bestimmt.
3. Das Trampolin hat eine erwachsene Person nach den Montagehinweisen zusammenzubauen und vor der ersten Verwendung ist es zu überprüfen.
4. Nur für einen Benutzer bestimmt, es droht eine Kollision.
5. Vor dem Springen ist jeweils die Öffnung im Netz zu schließen.
6. Springen Sie ohne Schuhe.
7. Falls die Sprungfläche feucht oder nass ist, ist diese nicht zu verwenden.
8. Vor dem Springen sind die Taschen zu entleeren und halten Sie keine Gegenstände in den Händen.
9. Springen Sie jeweils in der Mitte der Springfläche.
10. Beim Springen nicht essen und nicht trinken.
11. Nicht herausspringen.
12. Beschränken Sie die Dauer des ständigen Gebrauches (machen Sie regelmäßige Pausen).
13. Das Trampolin nicht beim starken Wind verwenden und das Trampolin sichern.
14. Auf der Sprungfläche dürfen sich während des Aufenthaltes keine Gegenstände befinden.

**Die Verwendung des Trampolins ist auf Ihre Gefahr!
Nur die Bedienperson ist für den ordnungsgemäßen Zustand
des Trampolins verantwortlich!**





EINLEITUNG

Vor der Verwendung des Trampolins sind alle Informationen in dieser Anleitung zu lesen. Wie bei jeder Sporttätigkeit kann auch hierbei zu einer Verletzung kommen. Um die Verletzungsgefahr zu minimieren sind diese Sicherheitshinweise und -ratschläge einzuhalten.

- Eine unsachgemäße Verwendung dieses Trampolins ist gefährlich und kann zu schweren Verletzungen führen!
- Das Trampolin ist eine Sprungvorrichtung, die die springende Person in eine ungewöhnliche Höhe bei vielen verschiedenen Bewegungen bringt. Daher ist beim Spielen auf einem Trampolin Vorsicht geboten.
- Das Trampolin ist vor jedem gebrauch zu überprüfen.
- Die sachgemäße Montage, Wartung und Instandhaltung des Produktes, Sicherheitshinweise, Warnungen und korrektes Vorgehen beim Springen und Abstoßen sind in dieser Anleitung enthalten. Jeder Benutzer und jede Aufsichtsperson haben sich mit diesen Hinweisen bekannt zu machen.

BITTE VOR DEM GEBRAUCH DES TRAMPOLINS LESEN

Jeder, der sich entscheidet, dieses Trampolin zu verwenden, muss sich der eigenen Grenzen bezüglich der Durchführung der Sprünge und Abstoße auf dem Trampolin bewusst sein.

Am Anfang sollten Sie sich an das Gefühl und die Abstoße auf dem Trampolin gewöhnen. Sie müssen sich auf die Position Ihres Körpers konzentrieren und verschiedene grundlegende Abstoße ausprobieren, um zu schwierigeren Sprüngen zu übergehen. Nicht fahrlässig springen, Sie müssen die Bewegung unter Kontrolle haben und verschiedene Techniken der Abstoße beherrschen.

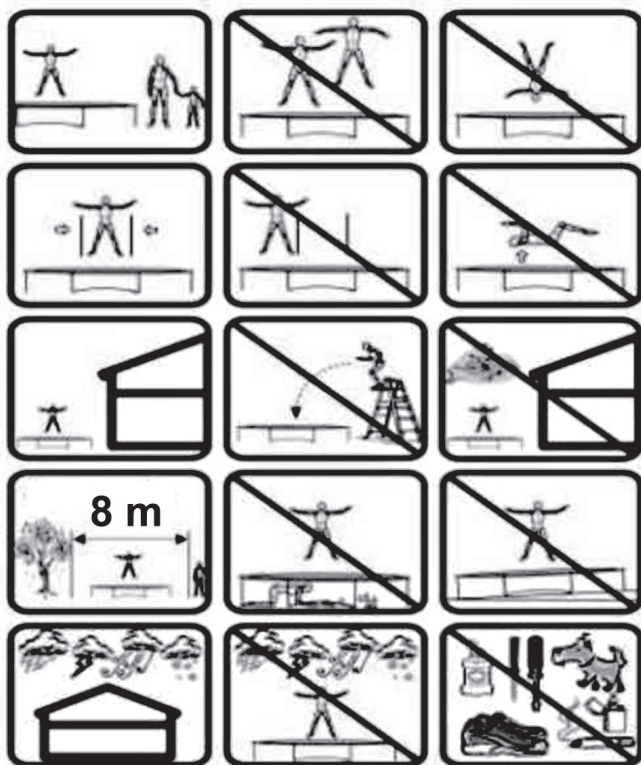

Auf dem Trampolin darf nur eine Person springen!



Keine Saltos durchführen, da eine Verletzung des Halses oder des Kopfes droht. Es kann zum Tod oder zur Lähmung kommen.



ANLEITUNG ZUM TRAMPOLIN

1. ALLGEMEINE HINWEISE

1.1 ZWECK

- Das Produkt ist nur für den häuslichen Gebrauch bestimmt und es ist nicht für professionelle oder ärztliche Zwecke bestimmt.
Das Trampolin des Typs 244 cm, 305 cm, 366 cm, 396 cm, 427cm, 488 cm (8 ft, 10 ft, 12 ft, 13 ft, 14 ft, 16 ft) erträgt eine maximale Belastung von 150 kg; Eine Überlastung des Trampolins über das empfohlene Gewicht kann eine Beschädigung des Trampolins, eine Verletzung von Personen oder andere Schäden verursachen und sie ist in der Garantie nicht enthalten.

1.2 RISIKO FÜR KINDER

- Lassen Sie Kinder in der Nähe dieses Produktes nicht ohne Aufsicht. Treffen Sie die erforderlichen Sicherheitsmaßnahmen und überwachen Sie alle Tätigkeiten auf dem Trampolin. Beachten Sie, dass das Verpackungsmaterial nicht für Kinder geeignet ist. Es droht das Einatmungsrisiko!

1.3 VORSICHT – BESCHÄDIGUNG DES PRODUKTES

- Das Produkt ist nicht zu ändern. Nur Originalersatzteile verwenden. Reparaturen sollten nur durch qualifizierte Techniker durchgeführt werden. Falsche Reparaturen können die Sicherheit Ihres Trampolins bedrohen. Das Produkt ist nur in Übereinstimmung mit dieser Anleitung zu verwenden.
- Das Produkt ist vor Feuchtigkeit und hohen Temperaturen zu schützen.

1.4 MONTAGEHINWEISE

- Die Montage des Produktes ist sorgfältig, mindestens von zwei erwachsenen Personen durchzuführen. In Zweifelsfällen wenden Sie sich bitte an eine technisch qualifizierte Person.
- Vor dem Beginn der Montage des Trampolins sind alle Hinweise in dieser Anleitung zu lesen.
- Entfernen Sie das sämtliche Verpackungsmaterial und verteilen Sie alle Teile auf dem Boden. Somit erhalten Sie eine Übersicht und es wird Ihnen die Montage erleichtern.
- Überprüfen Sie nach der Liste der Teile, ob alle Teile vorhanden sind. Das Verpackungsmaterial ist nach der Beendigung der Montage zu entsorgen.
- Beachten Sie, das bei der Verwendung von Werkzeugen oder bei technischen Arbeiten jeweils eine Verletzungsgefahr droht, daher ist das Produkt mit maximaler Sorgfalt zu montieren.
- Stellen Sie eine sichere Umgebung her, indem die Werkzeuge in der Umgebung des Arbeitsplatzes nicht liegen bleiben.
- Legen Sie das Verpackungsmaterial so ab, dass es zu keinen Unfällen kommen kann. Folien und Plastikbeutel sind für Kinder gefährlich (Erstickungsgefahr)!
- Nach dem Aufbau des Produktes ist nach der Anleitung zu überprüfen, ob alle Schrauben und Muttern korrekt montiert und angezogen sind und das die Verbindungsstellen fest sind.
- Es ist ein freier Raum von mindestens 7,3 m oberhalb des Trampolins zu sichern. Es ist ein geeigneter Raum auch zwischen dem Trampolin und einer möglichen Gefahrenstelle, z.B. elektrische Kabel, Ausrüstung für Spiele, Swimming-Pools, und den Zäunen einzuhalten.
- Das Trampolin muss vor dem Gebrauch ordnungsgemäß zusammengebaut sein.



- Das Trampolin ist niemals bei Regen, Wind, insbesondere bei Blitzen, aufzubauen. Das Trampolin ist vor schlechtem Wetter aufzuräumen und zu schützen, bzw. es ist vor Schäden zu sichern.
- Der Metallrahmen des Trampolins ist leitend. Blitze, Verlängerungskabel und elektrische Ausrüstungen dürfen mit dem Trampolin nicht in Kontakt kommen.
- Das Trampolin ist an einer gut beleuchteten Stelle zu verwenden.
- Keine Gegenstände unter das Trampolin legen.
- Das Trampolin darf in der Nähe von anderen Attraktionen und Vergnügungskonstruktionen nicht verwendet werden.
- Während der Montage und Demontage sind Handschuhe zu verwenden.

1.5 WEITERE RATSCHLÄGE

- Für eine bessere Stabilität können Sie auf die Füße des Trampolins Säcke mit Sand legen. Damit verhindern Sie ein Umkippen des Trampolins bei Seitenkräften.
- Nicht während der Schwangerschaft verwenden.
- Nicht verwenden, falls Sie an hohem Blutdruck leiden.
- Ohne Schuhe springen. Keine Schuhe tragen, sie können die Sprungfläche beschädigen, worauf sich die Garantie nicht bezieht.
- Nicht rauchen.
- Keine Zigaretten, scharfe Gegenstände, Haustiere oder andere Gegenstände auf das Trampolin ablegen.
- Das Trampolin nicht unter Alkohol- oder Drogeneinfluss verwenden.
- Setzen Sie sich nicht auf die Abdeckung der Federn, die Abdeckung muss frei bleiben, damit sie sich zusammen mit der Sprungfläche bewegen kann. Erlauben Sie kleinen Kindern nicht, dass sie über die Abdeckung in das Trampolin klettern. Es kann zu einem Bruch der Nähte kommen, was von der Garantie nicht gedeckt ist.
- Das Trampolin ist auf eine ebene Fläche aufzustellen. Am besten auf einen Rasen. Eine Aufstellung des Trampolins auf eine harte Oberfläche verursacht eine größere Belastung des Rahmens und sie kann zu seiner Beschädigung führen, was von der Garantie nicht gedeckt ist. Eine Aufstellung des Trampolins auf eine unebene Fläche kann sein Umkippen verursachen.
- Das Trampolin ist keinem direkten Kontakt mit offenem Feuer auszusetzen.
- Das Trampolin ist gegen eine unbefugte Nutzung zu sichern.
- Das Trampolin nicht verwenden, falls es feucht ist.
- Bei windigem Wetter ist das Trampolin ordnungsgemäß zu verankern oder zu demontieren und aufzubewahren.

WARNUNG

1. Stellen Sie sicher, dass der Reißverschluss des Schutznetzes vor dem Springen 100% geschlossen ist und dass beide Eingangshaken wieder befestigt sind.
2. Nicht gegen das Schutznetz springen, dieses hat nur die Aufgabe, Personen aufzuhalten, die ansonsten vom Trampolin herunterfallen würden. Absichtliches Springen gegen das Schutznetz kann ein Umkippen, eine Beschädigung des Netzes und weitere Schäden einschließlich der Gesundheitsschäden verursachen. Diese fehlerhafte Verwendung des Schutznetzes wird von der Garantie nicht gedeckt, siehe Garantiebedingungen.

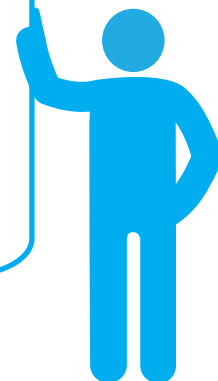



2. SICHERHEITSHINWEISE FÜR DAS TRAMPOLIN

- VAlle Benutzer des Trampolins müssen unter Aufsicht stehen. Abgesehen vom Alter und von Erfahrungen des Benutzers.
- Sicherheitshinweise zum Trampolin sollten jeweils beachtet und eingehalten werden.
- Keine Saltos durchführen. Ein falscher Aufschlag auf das Trampolin kann eine Verletzung insbesondere des Rückens, des Halses oder des Kopfes verursachen oder zur Lähmung oder zum Tod führen.
- Auf dem Trampolin darf sich jeweils nur eine Person aufhalten!
- Das Trampolin ist vor jeder gebrauch zu überprüfen, ob es nicht beschädigt oder abgenutzt ist oder ob es keine defekte Teile aufweist, ansonsten kann die Gesamtsicherheit des Trampolins beeinträchtigt sein. Beschädigte, abgenutzte oder defekte Teile sind unverzüglich auszuwechseln. Inzwischen darf das Trampolin nicht betreten werden.
- Keine Kleidung mit Haken oder mit Teilen tragen, die beim Springen hängen bleiben könnten.
- Das Trampolin muss auf einer ebenen Oberfläche stehen, die nicht rutscht.
- Starker Wind kann das Trampolin umkippen. Falls ein starker Wind erwartet wird, ist das Trampolin auf einen sicheren Platz zu stellen oder am Boden mit Seilen und Ankern zu befestigen. Die Befestigung mittels Haken ist ungenügend, da sie herausgerissen werden können.
- Bemühen Sie sich, mit dem zusammengestellten Trampolin nicht zu bewegen, da es während des Transportes zu einer Verformung oder zu anderen Schäden kommen kann. Falls das Trampolin zu verlegen ist, erwägen Sie Folgendes: beim Heben des Trampolins müssen mindestens vier Personen anwesend sein, um es anzuheben. Das Trampolin ist horizontal zu tragen, falls sich der Rahmen bewegt, ist das Trampolin mit Hilfe von vier Personen auszurichten.
- Das Trampolin ist eine Sprungvorrichtung, die die springende Person in eine ungewöhnliche Höhe bei vielen verschiedenen Bewegungen des Körpers bringt. Das Hereinspringen in das Trampolin, Stöße gegen den Rahmen, die Federabdeckung oder eine falsche Belastung des Trampolins können zu Verletzungen führen.
- Die Benutzer sollten sich mit der Bedienungsanleitung bekannt machen. Diese Anleitung beinhaltet Montagehinweise, Sicherheitsmaßnahmen und Empfehlungen für den Service und die Wartung des Trampolins, um einen sicheren und vergnüglichen Betrieb des Trampolins zu gewährleisten.
- Es ist Aufgabe des Eigentümers oder der Aufsichtsperson sicherzustellen, dass alle Benutzer des Trampolins über den Raum ringsum des Trampolins in Bezug auf die Sicherheit genügend informiert sind.
- Das Trampolin niemals in der Nähe von Wasser verwenden und genügend Raum ringsum des Trampolins aus der Sicht der Sicherheit einhalten.
- Beachten Sie bewegliche Teile, diese können Arme oder Beine auffangen.
- Keine fremden Gegenstände am Trampolin befestigen.
- Lassen Sie nicht zu, dass sich jemand oder etwas unter dem Trampolin befindet, falls auf dem Trampolin eine Person springt. Die Sprungfläche ist elastisch und sie biegt sich unter der Kraft der springenden Person durch und sie kann schwere Verletzungen von Personen verursachen.
- Halten Sie alle Sicherheitsregeln ein und machen Sie sich mit den Informationen im Benutzerhandbuch bekannt.
- Das Trampolin kann nur dann verwendet werden, wenn die Sprungfläche sauber und trocken ist. Eine abgenutzte oder beschädigte Sprungfläche sollte unverzüglich ausgewechselt werden.



- Gegenstände, die bei der Verwendung gefährlich sein könnten, sind vor dem Springen zu entfernen.
- Verhindern Sie eine unbefugte Verwendung des Trampolins.
- Das Trampolin nicht unter Alkohol- oder Drogen- (Medikamenten-) einfluss verwenden.
- Vor schwierigen Sprüngen sind die grundlegenden Sprungtechniken sorgfältig einstudieren. Weitere Informationen sind dem Abschnitt mit grundlegenden Sprungtechniken zu entnehmen.
- Klettern in das Trampolin. Nicht direkt in das Trampolin hereinspringen. Das Trampolin nicht als ein Sprungbrett oder als eine andere Vorrichtung zu verwenden. Weitere Informationen sind dem Abschnitt Unfallkategorien: Montage und Demontage zu entnehmen.
- Für weitere Informationen oder Übungen wenden Sie sich an einen geschulten Trainer für Trampolinen.



8 FT & 10 FT-1



12 FT & 13 FT & 14 FT



16 FT

LISTE DER TEILE – 1. ABSCHNITT DER MONTAGE (TRAMPOLIN)

POS.	MODELL	244 cm (8 ft)	305 cm (10 ft)	366 cm (12 ft)	396 cm (13 ft)	427 cm (14 ft)	488 cm (16 ft)
A	ROHR DES RAHMENS	6	6	8	8	8	12
B	FEDERABDECKUNG	1	1	1	1	1	1
C	SPRUNGFLÄCHE	1	1	1	1	1	1
D	FEDER	48	60	72	80	80	108
E	AUFSATZ AUF DAS TRAMPOLINBEIN	/	6	8	8	8	12
F	TRAMPOLINBEIN	3	3	4	4	4	6
G	SPANNHAKEN	1	1	1	1	1	1
T	T-VERBINDUNGSSTÜCK	6	6	8	8	8	12



FORTSETZUNG – TEILE FÜR DEN 1. ABSCHNITT DER MONTAGE

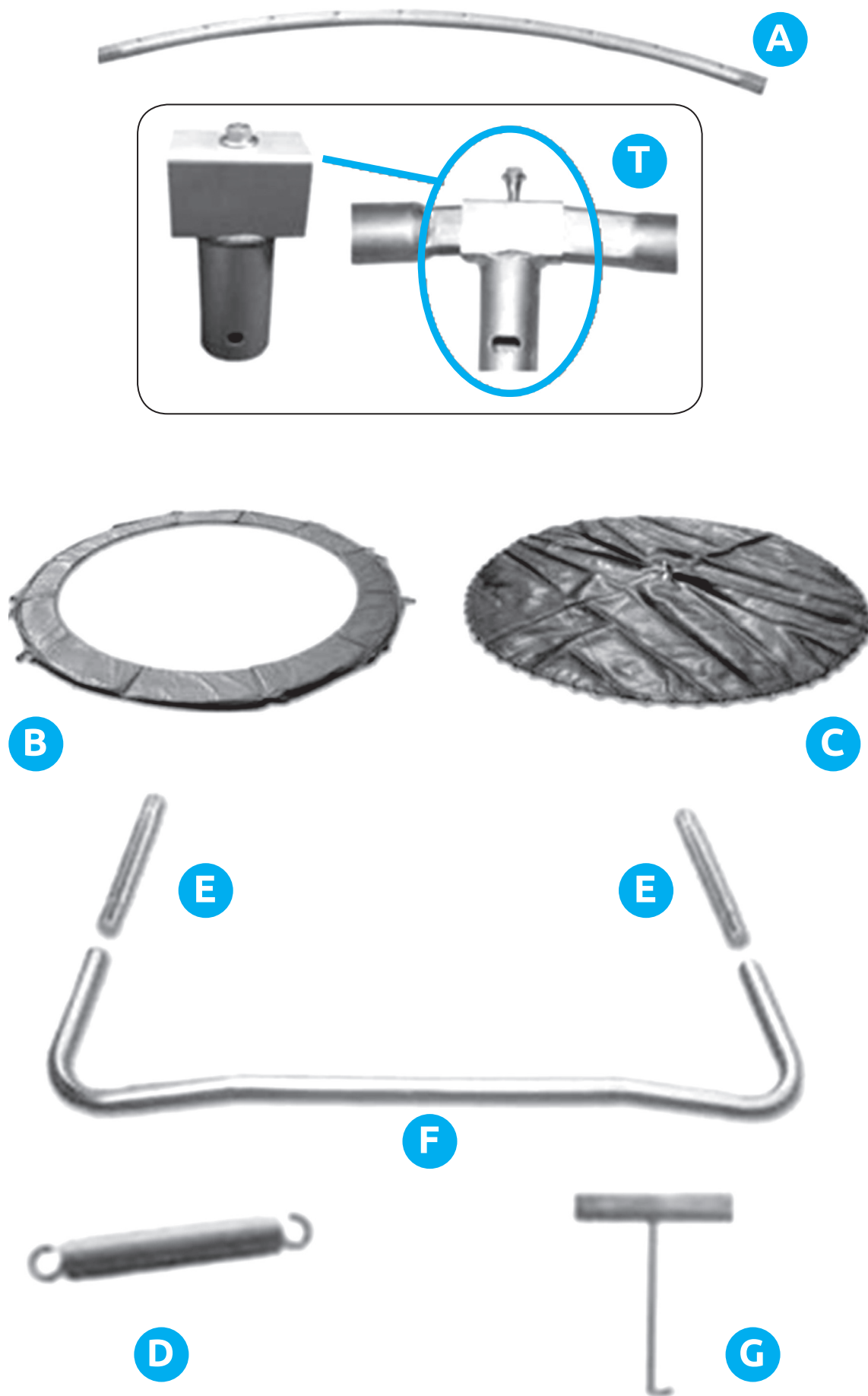



MONTAGE DES TRAMPOLINS

WARNUNG:

Für die Montage sind zwei erwachsene Personen mit einem guten Gesundheitszustand erforderlich. Für Ihre Sicherheit tragen Sie ordnungsgemäße Schuhe und Kleidung. Die Nichteinhaltung dieser Hinweise und Warnungen kann zu Verletzungen führen.

1. Verbinden Sie alle oberen Rohre des Rahmens (A) mit T-Verbindungsstücken (T), wie unten dargestellt, damit ein großer Kreis entsteht (wie in Abb. Nr. 1). Die Verbindung des letzten Stückes erfordert eine Hilfe von zwei Personen. Die zweite Person hält die entgegengesetzte Seite, indem Sie die beiden Enden des Kreises zusammenfügt.



ANM.:

Die Abbildungen können je nach dem Modell des Trampolins abweichen.

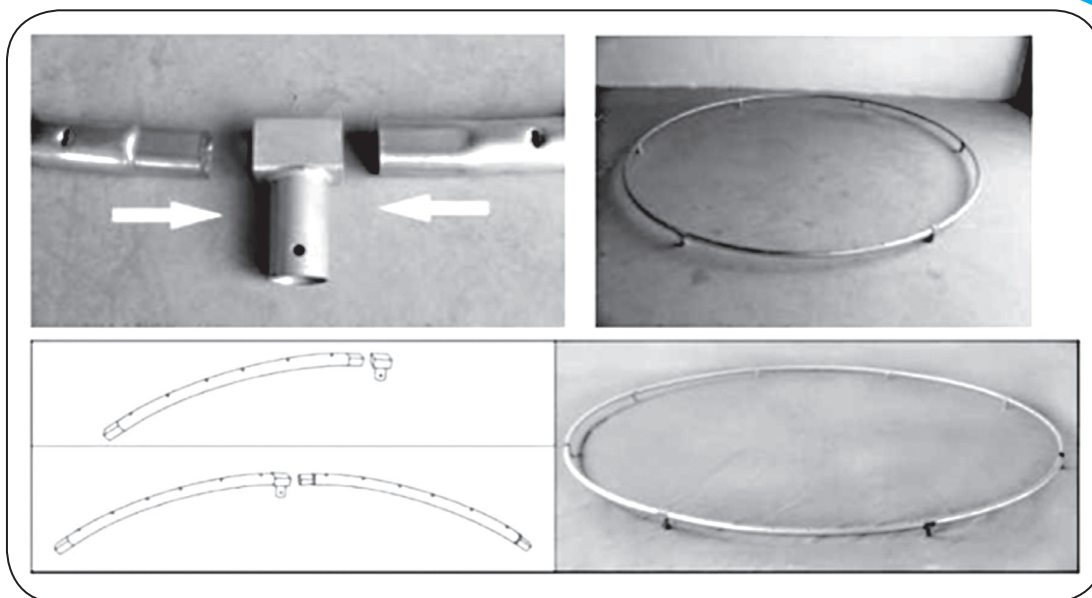

Nr. 1

2. Verbinden Sie alle Aufsätze der Trampolinbeine (E) mit den Trampolinbeinen (F) (wie in Abb. Nr. 2).

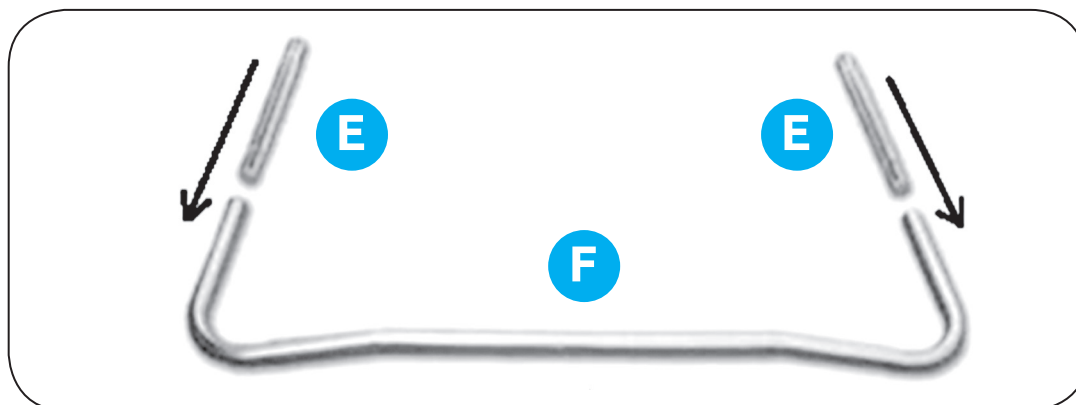

Nr. 2



3. Befestigen Sie die zusammengebauten Trampolinbeine (Verbindung aller Teile E+F) an den aus den Teilen (A) hergestellten Kreis (wie in Abb. Nr. 3)

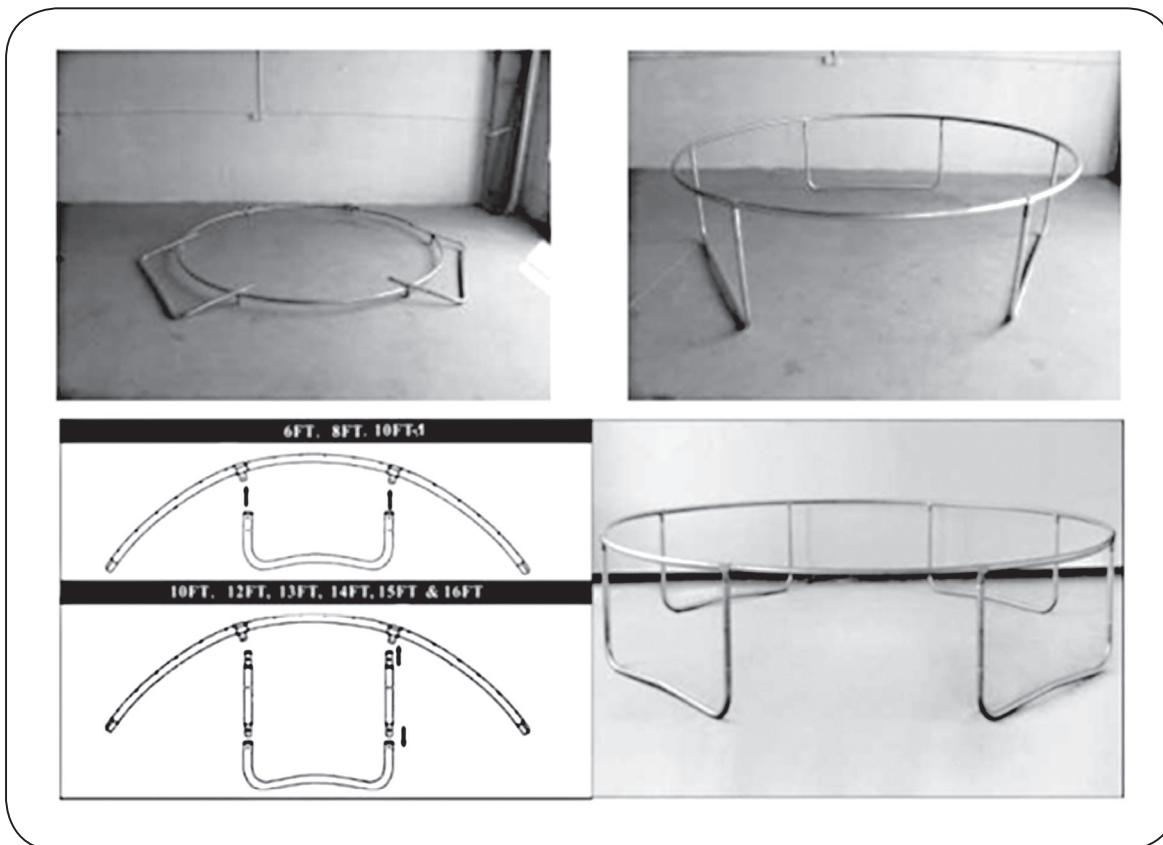

Nr. 3

4. In diesem Schritt wird die Sprungfläche gespannt. Stellen Sie einen genügen großen Raum für die Montage sicher, es wird empfohlen, Schutzhandschuhe während dieses Montageabschnittes zu tragen. Spannen Sie die Sprungfläche (C) mit Hilfe von Spannhaken (G), wie in Abb. Nr. 4 dargestellt.

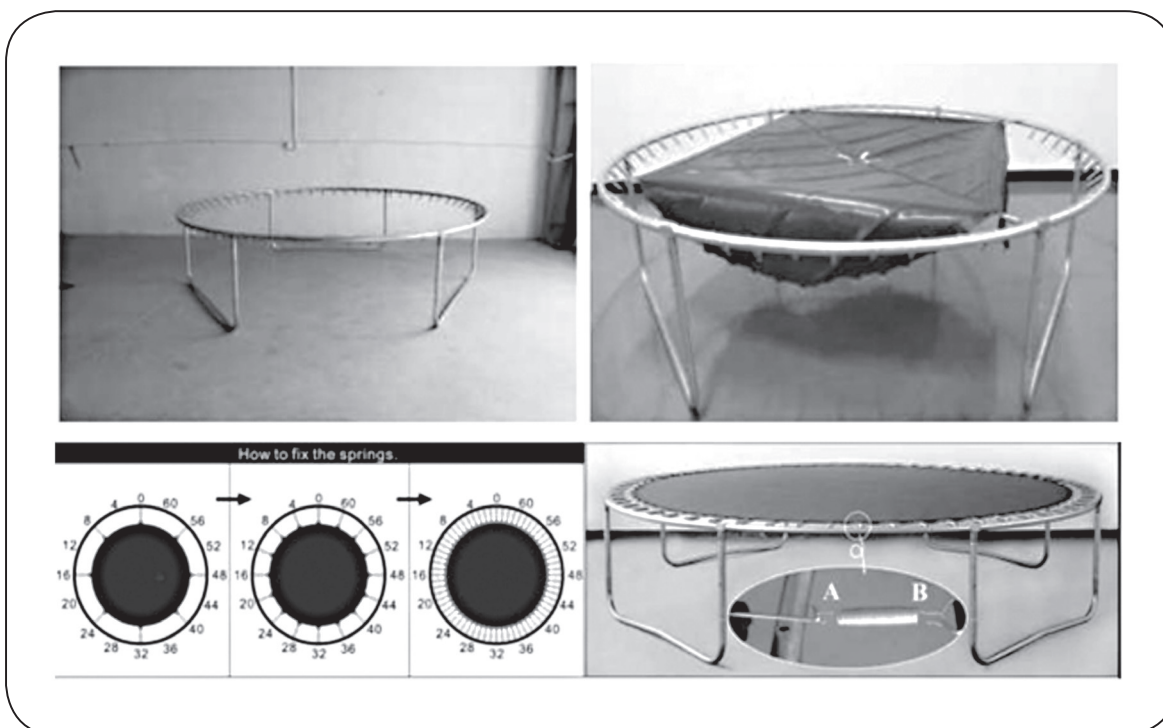

Nr. 4



- In diesem Schritt ist die Federabdeckung (B) mit dem ringförmigen Rahmen des Trampolins zu verbinden. Stellen Sie sicher, dass sie mit Hilfe von Knoten mit den Federn des Trampolins verbunden ist, wie in Abb. Nr. 5 dargestellt.

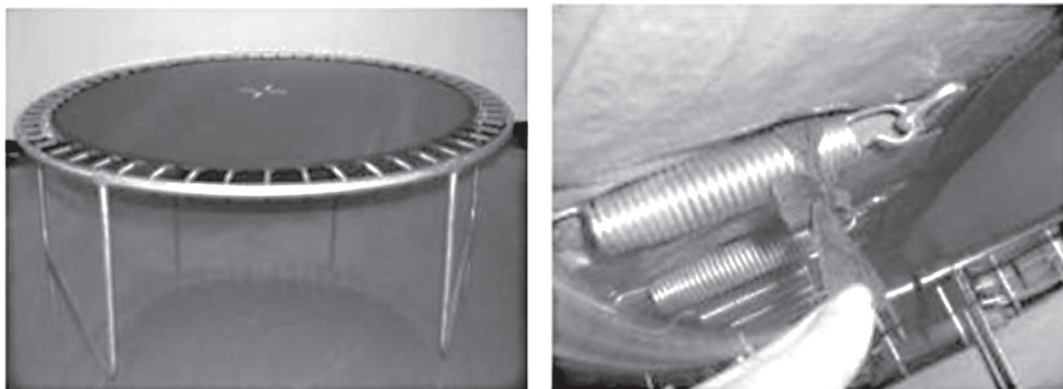

Nr. 5

Nach dem ersten Abschnitt der Montage sollte Ihr Trampolin so aussehen, wie es die Abb. Nr. 6 zeigt.



Nr. 6





LISTE DER TEILE – 2. ABSCHNITT DER MONTAGE (SCHUTZNETZ)

Pos.	Modell	8 FT	10 FT	12 FT	13 FT	14 FT	16 FT
A1	Klemme	6	6	8	8	8	12
A2	Schnalle	6	6	8	8	8	12
A3	Schraube	6	6	8	8	8	12
B	Gummistopfen	6	6	8	8	8	12
C	Oberer Pfosten des Schutznetzes	6	6	8	8	8	12
D	Unterer Pfosten des Schutznetzes	6	6	8	8	8	12
E	Schutznetz	1	1	1	1	1	1
F	Kunststoffhalter des Reifens	6	6	8	8	8	12
G	Verbindungsstück des Reifens	7	9	11	12	13	14
H	Stangen des Trampolinreifens	7	9	11	12	13	14
I	PVC-Ärmel	6	6	8	8	8	12
J	Spannschnur	1	1	1	1	1	1
K	Werkzeug zur Zusammenstellung des Trampolins	1	1	1	1	1	1



WARNUNG:

Für die Montage sind zwei erwachsene Personen mit einem guten Gesundheitszustand erforderlich. Für Ihre Sicherheit tragen Sie ordnungsgemäße Schuhe und Kleidung. Die Nichteinhaltung dieser Hinweise und Warnungen kann zu Verletzungen führen.



FORTSETZUNG – TEILE FÜR DEN 2. ABSCHNITT DER MONTAGE:

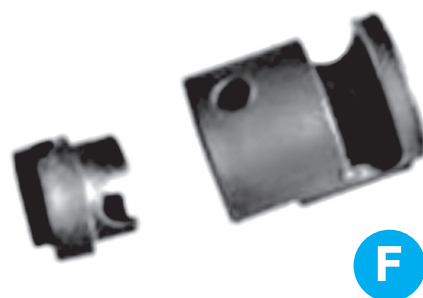
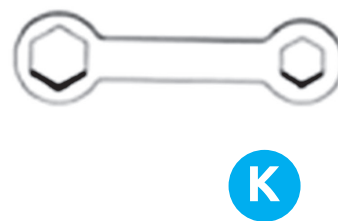
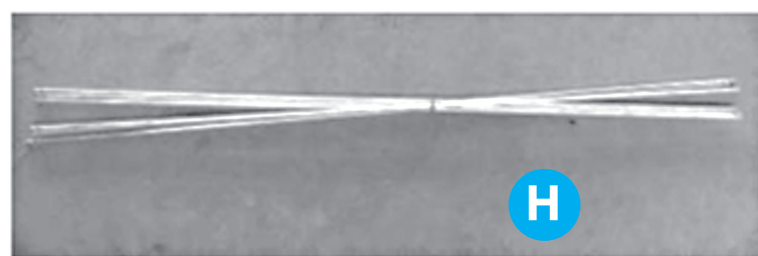
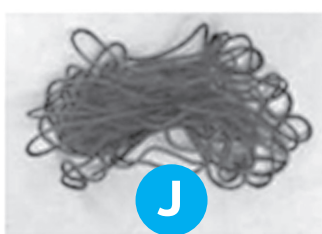



2. ABSCHNITT DER MONTAGE (SCHUTZNETZ)

1. Versehen Sie jeden Pfosten des Schutznetzes (D) mit einem Gummistopfen (B), wie in Abb. Nr. 7 dargestellt, ferner ziehen Sie auf jeden Pfosten eine Schaumhülle auf (Abb. Nr. 8).

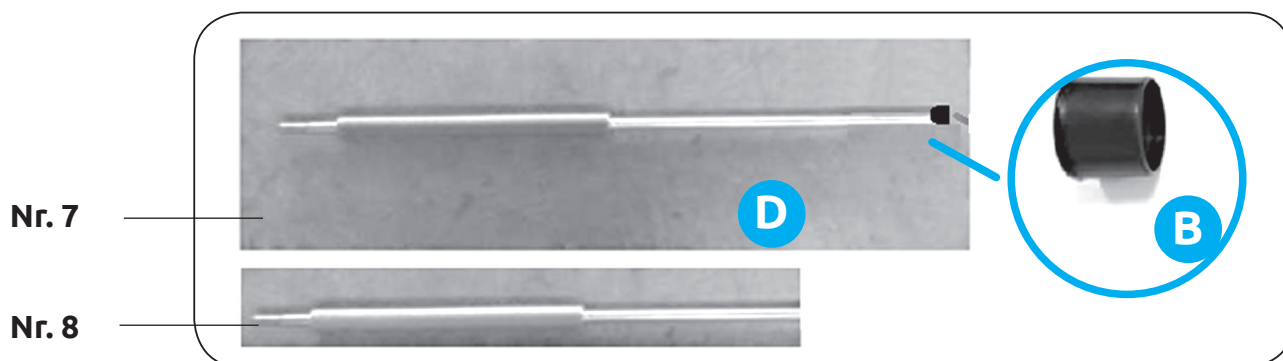

Ferner verbinden Sie den unteren Pfosten des Schutznetzes (D) mit den Trampolinbeinen, wie es die Abb. Nr. 9 zeigt. Zuerst ist sicherzustellen, dass der Pfosten den Boden berührt und anschließend ist mit Hilfe der Klemme (A) + des Werkzeuges (K) die Montage durchzuführen. Ziehen Sie die Schrauben nicht völlig an, damit der Pfosten gedreht werden kann, der am oberen Ende mit einem Arretierbolzen versehen ist, der nach außen in den Raum außerhalb des Trampolins gerichtet sein muss. Zum Schluss dieses Schrittes ist die Schnalle (A2) und Schraube (A3) zu befestigen – wieder nicht vollständig anziehen (aus dem bereits erwähnten Grund).

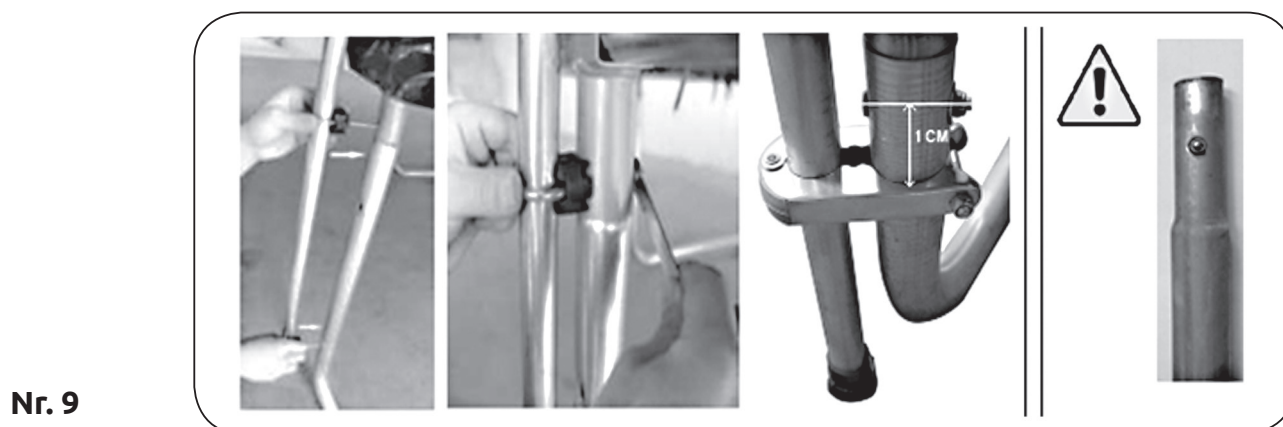

2. Wiederholen Sie die Schritte und befestigen Sie alle unteren Pfosten des Schutznetzes (D) nach der Abb. Nr. 10.

Nr. 10

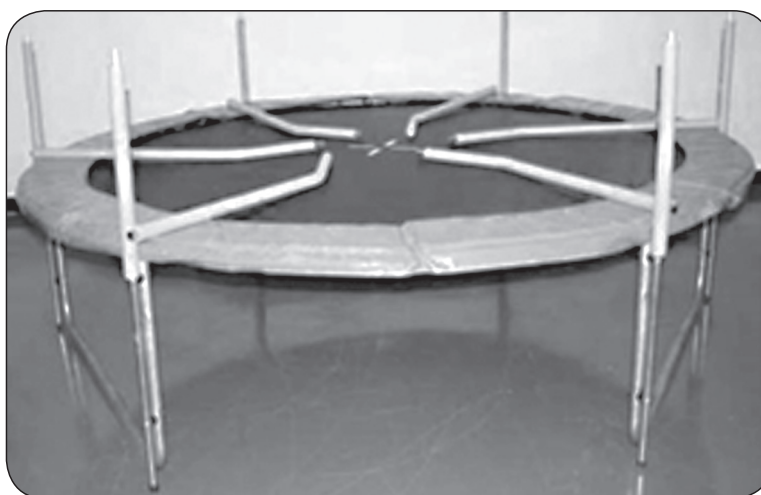



- In diesem Schritt werden Sie den unteren Pfosten des Schutznetzes (D) + den oberen Pfosten des Schutznetzes (C) verbinden. Vor der Verbindung ist der Teil (C) mit der Schaumhülle zu versehen, anschließend ist der PVC-Ärmel (I) aufzuziehen. Derart vorbereiteter oberer Pfosten des Schutznetzes (C) ist auf den unteren Pfosten des Schutznetzes (D) aufzustecken, wo die Verbindung mit einer Arretiersicherung versehen ist (Abb. Nr. 12).

Sobald die Teile C + D verbunden sind, können Sie die Klemme (A) + die Schnalle (A2) + die Schraube (A3) am Trampolinbein fest anziehen (Abb. Nr. 11)

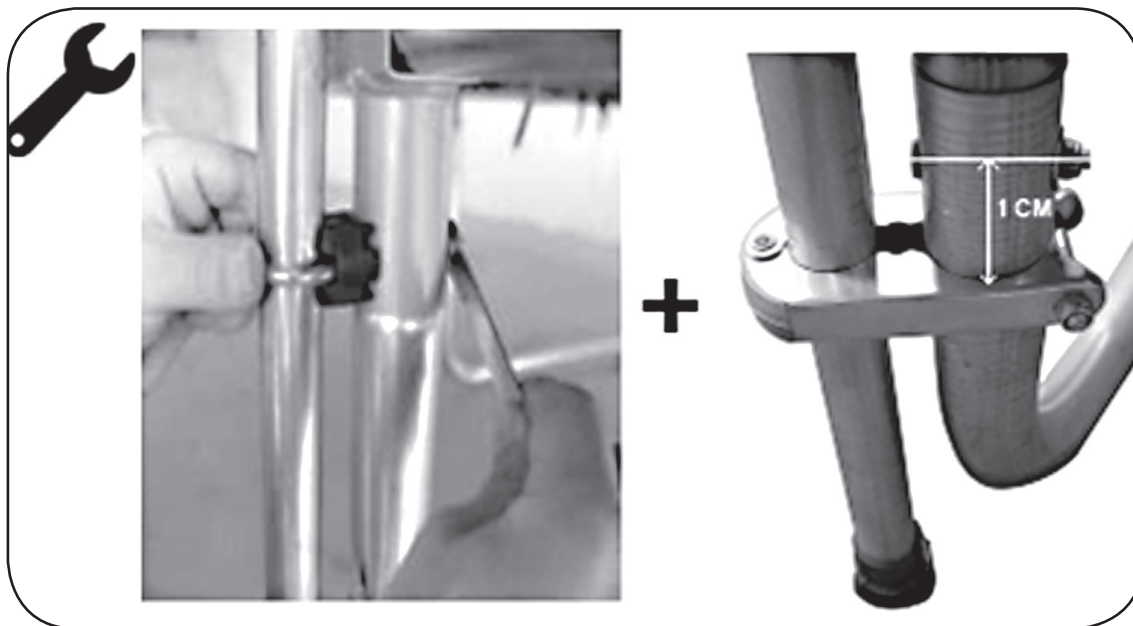

Nr. 11

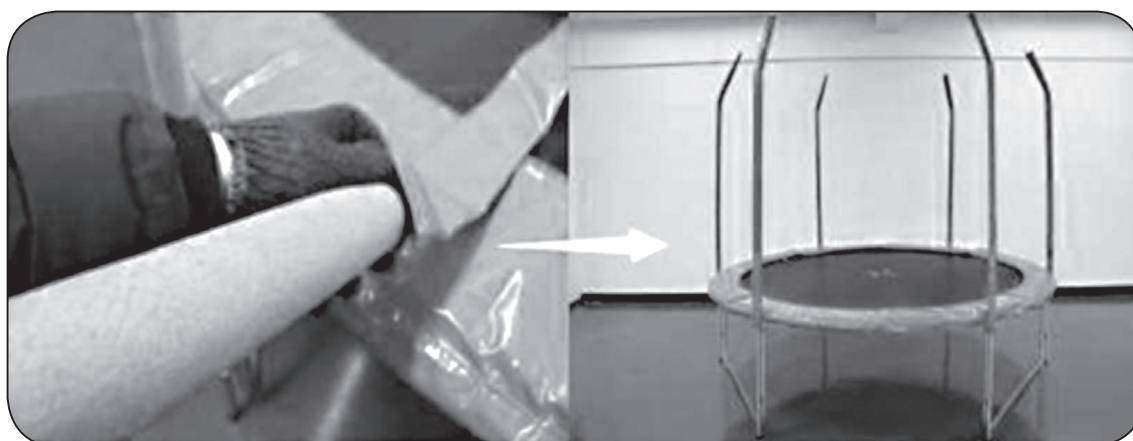

Nr. 12

ANM.:

Die Abbildungen können je nach dem Modell des Trampolins abweichen.





4. Bereiten Sie die Metallstangen (H) und Verbindungsstücke des Reifens (G) vor. Die Stangen sind mit Verbindungsstücken des Reifens (G) nach markierten Einschnitten zu verbinden. Durch die Verbindung der einzelnen Teile entsteht ein langer Stab, der durch den Saum am Rand des Schutznetzes durchzuziehen ist. Die Verbindung der letzten Verbindungsstelle erfordert die Mühe von zwei Personen.

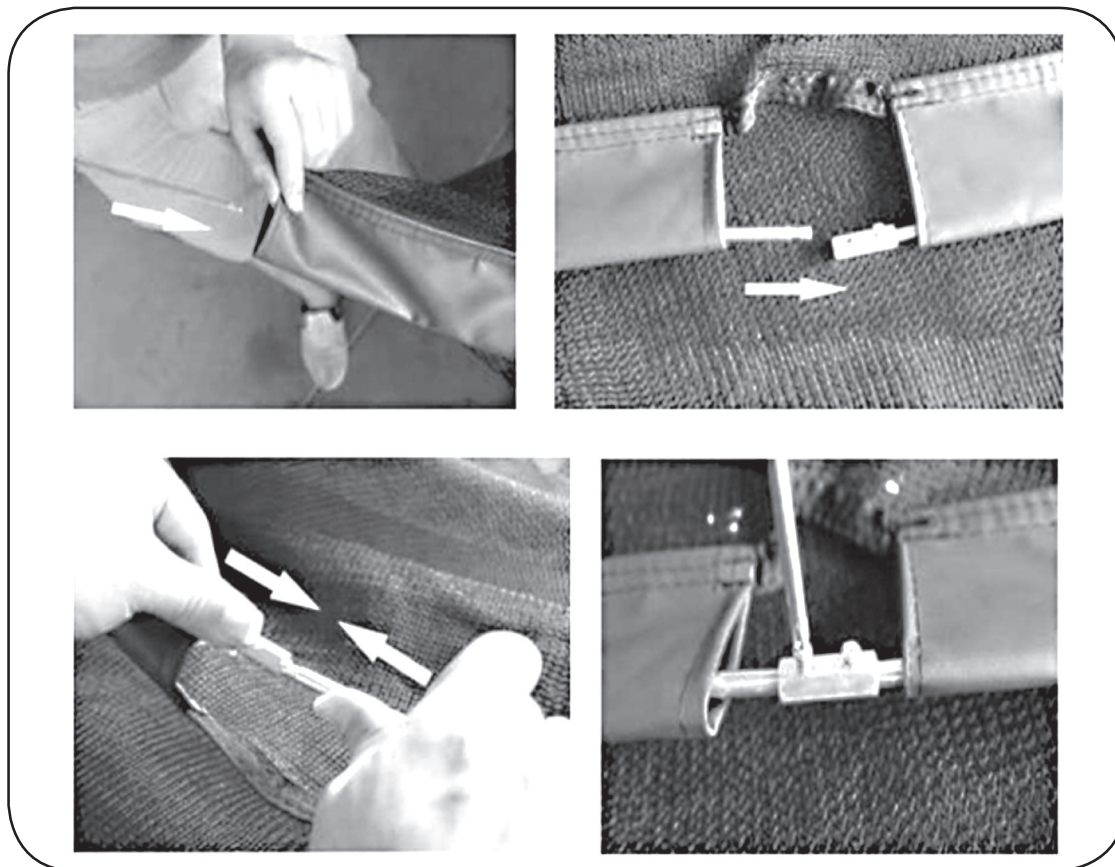

Nr. 13

5. Das Ziel dieses Schrittes besteht in der Aufsetzung des hergestellten Reifens auf den oberen Pfosten des Schutznetzes (C).

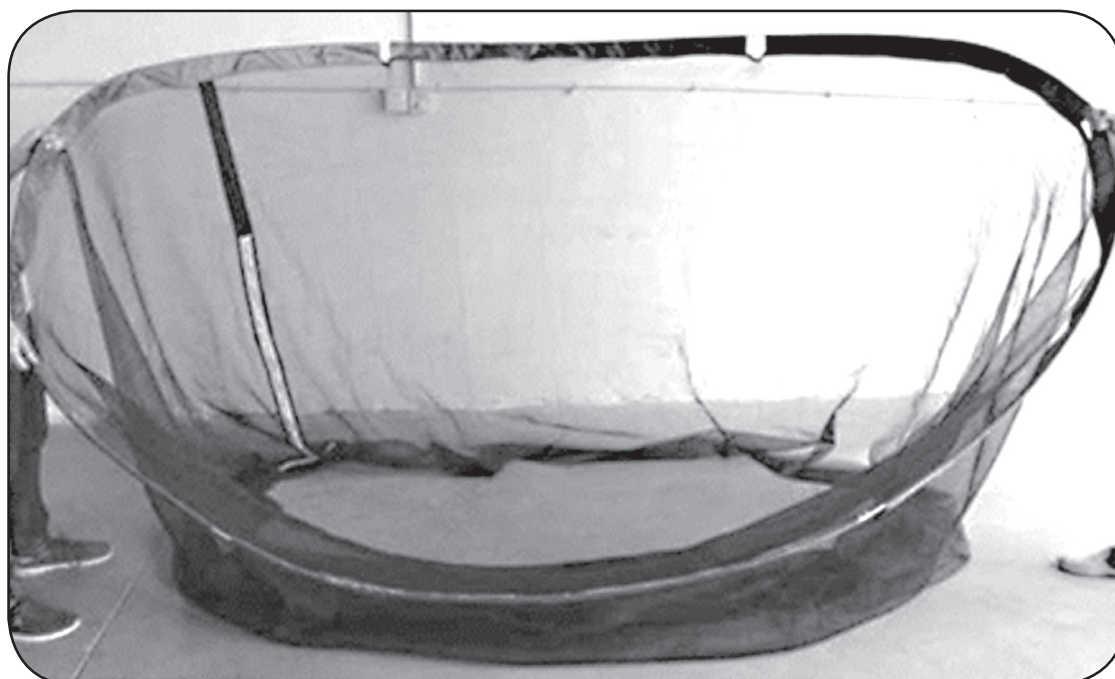

Nr. 14



GEHEN SIE NACH DER ABBILDUNG NR. 15 VOR:

1. Setzen Sie auf alle Pfosten des Schutznetzes (C) den kleineren Teil des Kunststoffhalters (F) auf, wie in Abb. A.
2. Verbinden Sie nach Abbildung B + C den größeren Teil des Kunststoffhalters des Reifens (F) mit dem Reifen und setzen Sie diesen auf seinen unteren Teil, der am Pfosten aus dem vorigen Schritt bereits befestigt ist (Abbildung A).
3. Auf diese Art und Weise gehen Sie bei allen Pfosten vor (Abbildung D).

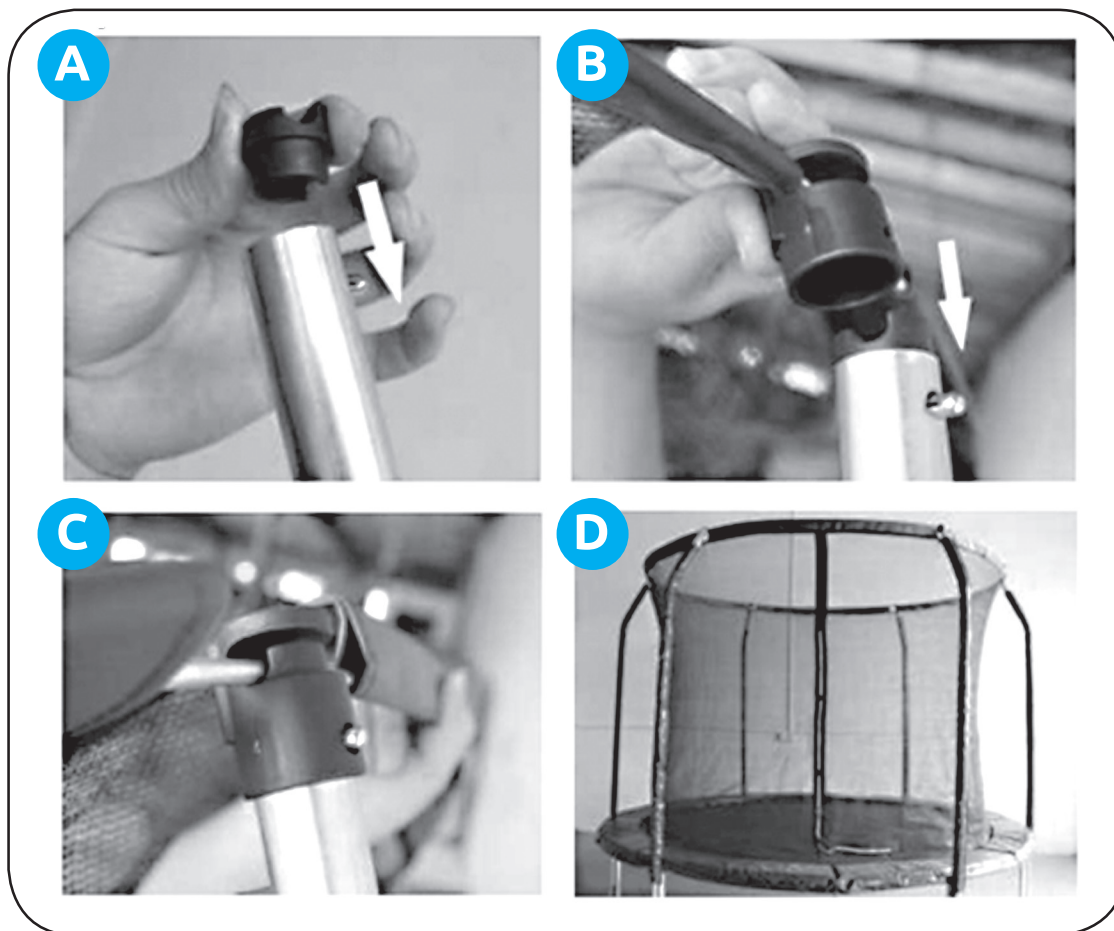

Nr. 15

6. Im letzten Schritt ist die Spannschnur (J) durch die einzelnen Ösen und Dreiecke durchzuziehen. Achten Sie darauf, dass die Schnur durch alle 30 Dreiecke und alle 15 Ösen am Netz führt. Zum Schluss ist an der Schnur ein Knoten zu machen, damit sich die Schnur nicht lösen und ausfädeln kann (Abbildung Nr. 16).

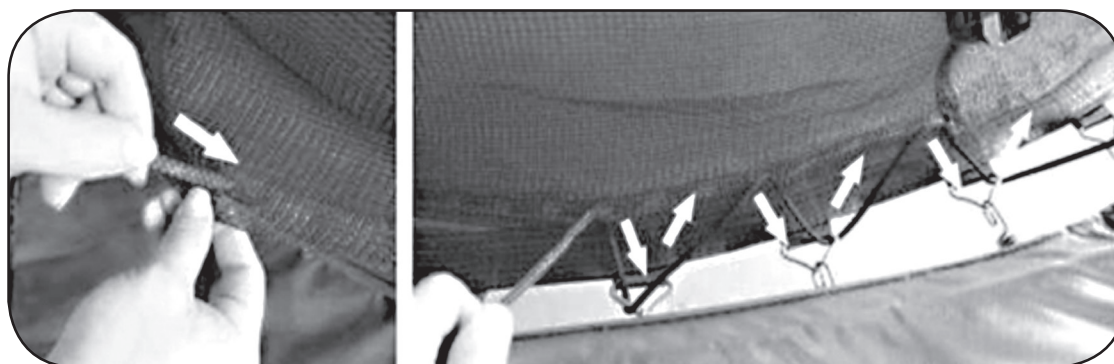

Nr. 16



FERTIG – IHRES TRAMPOLIN IST ZUR BENUTZUNG BEREIT



TESTEN DES TRAMPOLINS

Nach der Montage des Trampolins ist es wichtig, die nachstehenden Sicherheitskontrollen durchzuführen:

SICHERHEITSKONTROLLEN AM TRAMPOLIN:

- Mit Hilfe eines Schraubenziehers ist zu überprüfen, ob alle Schrauben fest angezogen sind.
- Schauen Sie unter das Trampolin und überprüfen Sie, ob alle Federn am Rahmen und an den Dreiecken befestigt sind.
- Drehen Sie das Trampolin ein wenig und überprüfen Sie die Festigkeit des Rahmens.
- Lehnen Sie sich mit beiden Händen an einen Teil des Trampolins und lockern Sie anschließend den Druck um zu überprüfen, ob die Oberfläche eben ist.
- Überprüfen Sie die Federabdeckung. Überprüfen Sie, ob die Federabdeckung die Federn und den Rahmen des Trampolins völlig abdeckt.
- Überprüfen Sie die Schnüren auf ihre feste Befestigung.

KONTROLLE DES SCHUTZNETZES:

- Fassen Sie den Pfosten an und schütteln Sie ihn, überprüfen Sie, ob alle Pfosten des Netzes fest sind.
- Überprüfen Sie das Schutznetz und die Pfosten, ob die Nähte oder das Material nicht beschädigt sind.
- Überprüfen Sie den Reißverschluss des Netzes und die Eingangshaken auf ihre korrekte Funktion.
- Überprüfen Sie, ob alle Sicherheitshaken an den Dreiecken unterhalb des Trampolins befestigt sind.

Sobald alles überprüft ist und das Trampolin die Eingangsprüfung bestand (oben), dann können Sie das Trampolin ausprobieren, indem Sie für ungefähr 5 Minuten in der Mitte springen werden. Falls es scheint, dass das Trampolin fest ist, dann hat es die Prüfung bestanden. Wir gratulieren Ihnen, die Montage des Trampolins ist abgeschlossen! Achten Sie darauf, dass Sie alle Sicherheitsregeln einhalten. Genießen Sie das Trampolin und spielen Sie sicher.



GRUNDLEGENDE SPRUNGTECHNIKEN

BASISSPRUNG

- Beginnen Sie in der stehenden Position, spreizen Sie die Beine ein wenig auseinander und halten Sie den Kopf gerade.
- Schwingen Sie die Arme nach vorne und nach oben und führen Sie eine kreisförmige Bewegung durch.
- Legen Sie die Beine nach dem Aufsprung aneinander und strecken Sie die Fußspitzen.
- Beim Landen auf der Sprungfläche spreizen Sie wieder ein wenig die Beine.

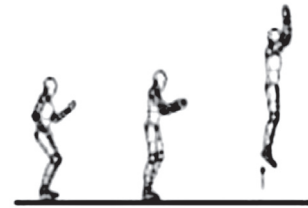

UNTERBRECHUNGSMANÖVER

- Manchmal kann es passieren, dass Sie Kontrolle über den Sprung verlieren und dass Sie heftig zurückfallen. Die Durchführung des Unterbrechungsmanövers gibt dem Benutzer die Möglichkeit, die Kontrolle über den Sprung wiederzuerlangen und das Gleichgewicht herzustellen.
- Beginnen Sie wie beim klassischen Abstoß.
- Sobald Sie landen, beugen Sie heftig die Knie und dadurch wird Ihr Sprung gestoppt...



LANDEN AUF HÄNDEN UND KNIEN

- Beginnen Sie mit einem niedrigen kontrollierten Abstoß.
- Landen Sie auf Händen und Knien, mit einem geraden Rücken.
- Hierbei liegt der Schwerpunkt auf dem Landen auf allen vier Punkten. Nicht auf der Höhe des Aufsprunges.



KNIESPRUNG

- Beginnen Sie mit einem mäßigen Basissprung.
- Landen Sie auf den Knien und halten Sie Ihren Rücken gerade. Halten Sie den Körper gerade und mit Hilfe von Händen erhalten Sie Ihr Gleichgewicht.
- Stoßen Sie sich wieder in die Basisposition ab, indem Sie die Arme nach oben schwingen.



ODRAZ ZE SEDU

- Landen Sie sitzend.
- Setzen Sie die Hände neben Ihre Hüften auf das Sprungtuch.
- Stoßen Sie sich mit den Händen ab und richten Sie sich in aufrechter Haltung wieder auf.



Es wird allen Benutzern des Trampolins empfohlen, die grundlegenden Abstöße gut einzustudieren.



Kontakte

<http://www.marimex.cz>

Kundencenter

tel.: +420 261 222 111

e-mail: zakaznickecentrum@marimex.cz

