





# MARIMEX

## Dřevěná platforma k domečku Stáj Návod k montáži

**DŮLEŽITÉ, UCHOVEJTE PRO POZDĚJŠÍ POUŽITÍ:  
ČTĚTE PEČLIVĚ!**



### VAROVÁNÍ!

- Neslouží ke komerčním účelům. Pouze pro soukromé použití.
- Doporučeno pro venkovní použití. Umístěte výrobek na rovnou plochu ve vzdálenosti nejméně 2 m od jiných staveb a dalších věcí, jako jsou: ploty, garáže, dům, převislé větve, šňůry na prádlo nebo elektrické kabely a další překážky, které by mohly být při hře nebezpečné.
- Výrobek nesmí být umístěn na asfalt, beton nebo jiné tvrdé povrchy.
- Skluzavku neorientujte přímo ke slunci, aby nedošlo k přehřátí kluzné plochy.



### VAROVÁNÍ!

Výrobek se smí používat pouze pod dohledem dospělé osoby. Montáž musí být prováděna dospělou osobou a řádně překontrolována před použitím. Jinak hrozí nebezpečí převrácení nebo pádu. Výrobek není vhodný pro děti mladší 3 let. Minimální věk dítěte 36 měsíců. Nebezpečí udušení z důvodu vdechnutí malých částí.

### Čistění a údržba



**UPOZORNĚNÍ! Nebezpečí způsobené škodou na výrobku!** Životnost výrobku může být výrazně snížena, pokud je trvale vystaven povětrnostním vlivům. Doporučujeme dřevěné části ošetřit vhodným prostředkem pro prodloužení jejich životnosti (nátěrem, prostředkem pro ochranu dřeva, nebo impregnačním prostředkem).

**POZOR: POUŽÍVEJTE POUZE BARVY A LAKY, KTERÉ SPLŇUJÍ NORMY STANOVENÉ K POUŽITÍ PRO DĚTSKÝ NÁBYTEK A HRAČKY!!!**

Pravidelně kontrolujte, zda výrobek není poškozený, a v případě potřeby jej zlikvidujte.

Pokud se tyto kontroly neprovedou, výrobek by se mohl převrátit, zhroutit nebo se stát jinak nebezpečným.

- zkontrolujte pevnost všech matic a šroubů a v případě potřeby je dotáhněte.
- naolejujte všechny kovové pohyblivé části.







# Platforma drevená k domčeku stajňa

## Návod k montáži

### DÔLEŽITÉ, USCHOVAJTE PRE NESKORŠIE POUŽITIE: ČÍTAJTE POZORNE!



#### VAROVANIE!

- Neslúži na komerčné účely. Len pre súkromné použitie.
- Doporučené pre vonkajšie použitie. Umiestnite výrobok na rovnú plochu vo vzdialenosti najmenej 2 m od iných stavieb a ďalších vecí, ako sú: ploty, garáže, dom, previsnuté vetvy, šnúry na bielizeň alebo elektrické káble a ďalšie prekážky, ktoré by mohli byť pri hre nebezpečné.
- Výrobok nesmie byť umiestnený na asfalt, betón alebo iné tvrdé povrchy.
- Šmýkačku neorientujte priamo k slnku, aby nedošlo k prehriatiu plochy na šmýkanie.



0-3

#### VAROVANIE!

Výrobok sa smie používať iba pod dohľadom dospelého človeka. Montáž musí byť vykonávaná dospelou osobou a riadne prekontrolovaná pred použitím. Inak hrozí nebezpečenstvo prevrátenia alebo pádu. Výrobok nie je vhodný pre deti mladšie ako 3 roky. Minimálny vek dieťaťa 36 mesiacov. Nebezpečenstvo udusenía z dôvodu vdychnutia malých častí.



### Čistenie a údržba

**UPOZORNENIE! Nebezpečenstvo spôsobené škodou na výrobku!** Životnosť výrobku môže byť výrazne znížená, ak je trvalo vystavený poveternostným vplyvom. Odporúčame drevené časti ošetriť vhodným prostriedkom pre predĺženie ich životnosti (náterom, prostriedkom na ochranu dreva, alebo impregnačným prostriedkom).

**POZOR: POUŽÍVAJTE IBA FARBY A LAKY, KTORÉ SPLŇAJÚ NORMY STANOVENÉ NA POUŽITIE PRE DETSKÝ NÁBYTOK A HRAČKY!!!**

Pravidelne kontrolujte, či výrobok nie je poškodený a v prípade potreby ho zlikvidujte. Ak sa tieto kontroly nevykonajú, výrobok by sa mohol prevrátiť, zrútiť alebo sa stať inak nebezpečným.

- skontrolujte pevnosť všetkých matíc a skrutiek a v prípade potreby ich dotiahnite.
- naolejujte všetky kovové pohyblivé časti.



- skontrolujte všetky kryty na skrutky a ostré hrany a v prípade potreby ich vymeňte alebo zabruste.
- vymeňte chybné diely v súlade s inštrukciami výrobcu
- Pri používaní čistiacich prostriedkov dodržiavajte pokyny výrobcu
- Vyskúšajte čistiace prostriedky na nenápadnom mieste
- Nečistoty okamžite odstráňte.

**Starostlivosť o kov**

- Utrite mydlovou vodou. Odolné znečistenie odstráňte čistiacim prostriedkom, ktorý rozpúšťa nečistoty a masť.
- Povrchy z nerezovej ocele by mali byť pravidelne čistené komerčne dostupným čistiacim prostriedkom na nerezovú oceľ, aby sa zabránilo hromadeniu hrdzavých pruhov.

**Starostlivosť o drevo**

Vášemu výrobku musí byť venovaná odlišná starostlivosť v závislosti od druhu dreva a spôsobu jeho povrchovej úpravy (neošetrené, naolejované, natreté atď.). Vhodné produkty starostlivosti nájdete u miestneho predajcu.

- Ošetrujte konvenčnými prípravkami raz alebo dvakrát ročne.
- Riadte sa pokynmi výrobcu.

**Skladovanie**

- Umiestnite na výrobok kryt, aby bol chránený pred vlhkosťou.
- Výrobok je citlivý na mraz. Cez zimu skladujte na suchom a dobre vetranom mieste.

**Kontakty**







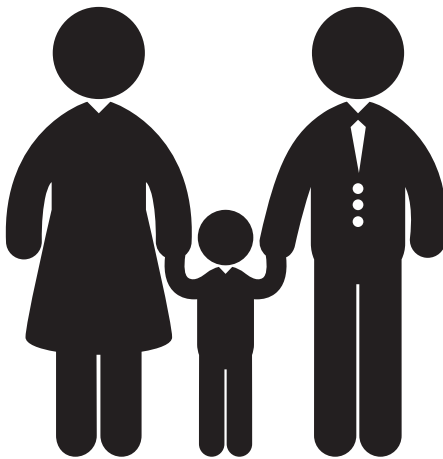









[www.marimex.cz](http://www.marimex.cz)





**Zákaznícké centrum**  
tel.: 261 222 111

e-mail: [info@marimex.cz](mailto:info@marimex.cz)



## Návod k sestavení / Návod na zostavenie

1		2
2		2
3		2
4		2
5		8
6		1
7		1
8		1
9		3
10		19
11		1
12		2
13		1
14		1
15		1
1-1		1
2-2		8

A		Ø3.5*30	82
B		Ø3.5*45	22
C		Ø3.5*24	52
D		Ø3.5*60	32





Dbejte na to, aby blokační patky směřovaly  
dovnitř konstrukce - viz. obrázek.

Dbejte na to, aby blokující pátky smerovali  
dovnitř konstrukce - vid. obrázok

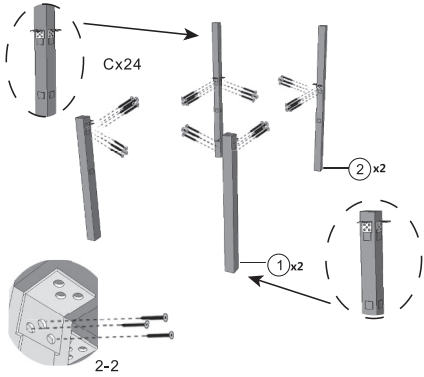

1

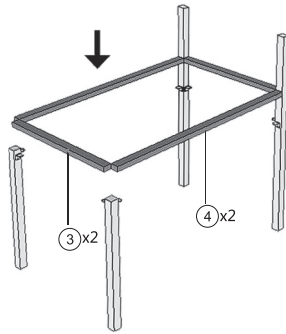

2

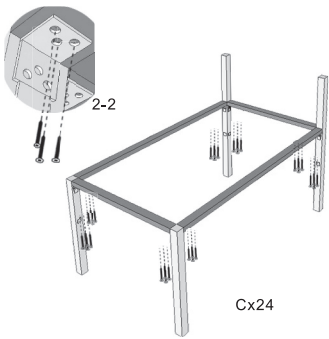

3

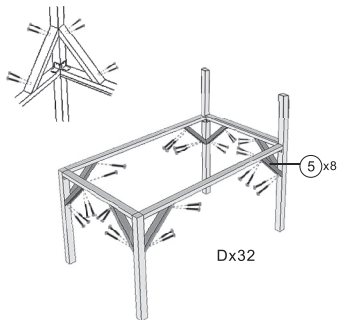

4



