



MARIMEX [®] **CZ**
BAZÉNY A ZASTŘEŠENÍ • VÍŘIVÉ BAZÉNY • SAUNY



NÁVOD K INSTALACI BAZÉNU

Vířivý bazén
RELAX POOL

NEJVĚTŠÍ
INTERNETOVÝ
OBCHOD S BAZÉNY
www.marimex.cz

OBSAH

1. Důležitá bezpečnostní pravidla	str. 3
2. Obsah balení.....	str. 4
3. Montáž bazénu.....	str. 6
4. Údržba bazénu	str. 12
5. Vypouštění bazénu	str. 13
6. Čištění a uskladnění bazénu	str. 14
7. Provoz centrální ovládací jednotky.....	str. 14
8. Nafukovací kryt bazénu	str. 15
9. Servisní činnost a lokalizace chyb	str. 16
10. Varování	str. 20
11. Nabídka Infrasaun.....	str. 22
12. Zákaznické informace / kontakt	str. 24

NEJVĚTŠÍ
INTERNETOVÝ
OBCHOD S BAZÉNY
www.marimex.cz

1. DŮLEŽITÁ BEZPEČNOSTNÍ PRAVIDLA

Upozornění na nebezpečí:

- Před instalací, používáním a demontáží si vždy prostudujte celý návod a zejména kapitolu o zásadách bezpečnosti práce.
- Vybírejte místo pro postavení bazénu tak, aby dojde-li k nehodě nebo poškození bazénu mohla vytékající voda bez problémů odtékat, aniž by ohrozila lidi a zvířata nebo poškodila budovy či pozemky.
- V okruhu 2m od bazénu se nesmí nacházet žádná vyvýšená místa (terasy, balkóny, apod.) ani vysoké stromy, ze kterých hrozí nebezpečí pádu do bazénu.
- Udržujte vodu neustále čistou, aby bylo zřetelně vidět dno a bylo možné správně odhadnout hloubku bazénu.
- Pokud není bazén používán, uložte je mimo dosah dětí a ostatních neoprávněných osob.
- Neustále udržujte vodu dezinfikovanou a zdravotně nezávadnou. Používejte filtrační zařízení a pravidelně do vody přídávejte bazénové chemikálie. Nedezinfikovaná voda je vážným zdravotním rizikem.
- Ujistěte se, zda bazén, včetně jeho příslušenství, je sestaven v souladu s tímto návodem.

Provádějte pravidelnou kontrolu a údržbu bazénu a jeho příslušenství. Požadavky na osoby používající bazén:

- Bez dozoru smějí bazén používat pouze osoby starší 18-ti let, tělesně i mentálně způsobilé.
- Děti musí být v bazénu pod neustálým dohledem dospělých, aby nedošlo ke zranění nebo aby se neutopily.
- Neplavci, děti (zejména menší než je výška hladiny vody v bazénu) a osoby s omezenou schopností pohybu a orientace se smějí koupat, vstupovat do bazénu a vystupovat z něj pouze za doprovodu a dohledu plavců či jiných kompetentních dospělých osob (starších 18-ti let), tj. tělesně a duševně způsobilých.
- Manipulovat s elektrickým příslušenstvím mohou pouze osoby starší 18-ti let, musí se řídit příslušnými zásadami bezpečnosti práce a musí mít kvalifikaci pro práci na el. zařízeních podle příslušných národních předpisů a norem.
- Neprovodíte nebezpečné hry uvnitř bazénu nebo v jeho blízkosti, které by mohly ohrozit koupající se osoby nebo konstrukci a příslušenství, kterými je bazén vybaven.
- Přečtěte si ustanovení v tomto návodu o instalaci a používání filtračního zařízení.

Zakázané použití:

- Z bezpečnostních důvodů nesmí být bazén instalován na terasách a balkónech.
- Je zakázáno skákat do bazénu po hlavě nebo z okraje bazénu.
- Nekoupejte se v noci nebo při nedostatečném osvětlení.
- Nekoupejte se pod vlivem alkoholu, drog či jiných omamných látek.
- Boje a násilné hry jsou v bazénu zakázány.
- Zákaz používání jiného příslušenství než jaké je předepsané výrobcem.
- Je zakázáno sedat si na okraj bazénu nebo jiným způsobem narušovat statiku bazénu.
- Za žádných okolností neupravujte součásti bazénu. Nedělejte otvory do bazénu.

Bezpečnostní pokyny pro používání filtračního zařízení:

- Filtrační zařízení připojte k elektrické zásuvce, která odpovídá platným normám.
- Zabraňte dětem v manipulaci s filtračním zařízením.

Bazény na splátky

NEBEZPEČÍ – Riziko úrazu elektrickým proudem. Nedovoďte používání elektrických spotřebičů jako světlo, telefon, rádio, televize atd. v bezprostřední blízkosti vířivého bazénu. Ve vzdálenosti do 3,5 m od kraje vířivé vany se nesmějí nacházet žádná el. zařízení!

POZOR – Jak snížit nebezpečí poranění?

- A. Voda ve vířivém bazénu by nikdy neměla přesáhnout teplotu 40°C. Teplota vody mezi 38°C a 40°C je považována za bezpečnou pro zdravého dospělého člověka. Nižší teplota je doporučována při prodlouženém používání (při používání déle než 10 minut) a pro malé děti.
- B. Protože nadměrná teplota vody znamená vysoké riziko pro plod během prvních měsíců těhotenství, těhotné nebo možná těhotné ženy by měly omezit pobyt ve vířivém bazénu nebo používat nižší teploty vody do 38°C.
- C. Před použitím (vstupem) vířivého bazénu by měl uživatel změřit teplotu vody teploměrem a porovnat s teplotou uvedenou na displeji regulovačního zařízení, a zjistit tak toleranci automatického měření teploty.
- D. **POZOR** – použití alkoholu nebo drog ve vířivém bazénu může způsobit smrtelné přehřátí.
- E. **PŘEHŘÁTÍ - VAROVÁNÍ**

Příčiny, příznaky a důsledky přehřátí mohou být popsány následovně. Přehřátí se vyskytuje, když vnitřní teplota těla přesáhne hodnotu normální teploty těla 37°C. Příznaky přehřátí jsou ospalost, letargie a zvýšená teplota těla. Důsledky přehřátí zahrnují:

- Neočekávanost blížícího se ohrožení.
 - Porucha vnímání tepla.
 - Porucha vnímání potřeby opustit vířivý bazén.
 - Fyzická neschopnost opustit vířivou vanu.
 - Poranění plodu u těhotných žen.
 - Bezvědomí a nebezpečí utonutí.
- F. Osoby trpící obezitou nebo srdečními chorobami, nízkým nebo vysokým tlakem, problémem oběhového systému nebo diabetici by měli předem konzultovat použití vířivého bazénu s lékařem.

Osoby požívající léky by měli konzultovat svůj stav s lékařem před použitím vířivého bazénu, jelikož některé léky mohou mít vliv na frekvenci srdce, krevní tlak a krevní oběh.

Náklady na ekologickou likvidaci elektrosoučástí výrobku autorizovaným systémem RETELA (včetně historického příspěvku) jsou zahrnuty v ceně výrobku. Informaci o sběrných místech naleznete na www.retela.cz

2. OBSAH BALENÍ

SPECIFIKACE

Název výrobku:	Vířivý bazén RELAX	Model č.:	612
Kapacita:	4 dospělé osoby	Vzduchovač:	600W
Od věku:	14+	Topení:	nerez ocel, 2000W
Objem vody (80 %):	800 litrů	Filtrační čerpadlo:	50W
Velikost po nafouknutí:	přibližně 213 x 183 cm	Ochranný jistič:	ano
Hmotnost po naplnění:	850 kg	Napájecí kabel:	1,85 m
Napájení:	230V AC, 2650W	Rychlost ohřevu:	přibližně: 1-2 °C/h (3-4 °F/h)
Max. teplota:	40 °C (104 °F)	Filtrační systém:	vodní čerpadlo o výkonu 2000 l/h

Jednotlivé díly si před stavbou bazénu srovnajte a zkontrolujte. Dodržujte pokyny k instalaci uvedené v tomto návodu.

K montáži bazénu potřebujete tyto díly:

POPIS	MNOŽSTVÍ
Horní bezpečnostní kryt (na zip)	1
Nafukovací kryt bazénu	1
Zámek krytu	1
Centrální ovládací jednotka – čerpadlo, filtr a topení	1
Nafukovací hadice s tryskou na jednom konci	1
Výpustná zátka vody a kryt	1
Kryt čerpadla / filtru	1
Filtrační vložka	1
Klíč pro montáž hadice	1
Vídlíce přívodní šňůry s jističem	1

POZNÁMKA: Zajistěte, aby byla provedena kontrola, že jsou přítomny všechny součásti a jsou v nepoškozeném stavu předtím, než budete provádět montáž. Okamžitě nahlaste chybějící nebo poškozené součásti svému prodejci, za účelem jejich nahrazení.

Poruší-li spotřebitel povinnost oznámit vadu bez zbytečného odkladu, hrozí že dojde k většímu rozsahu vady, za který už prodávající nezodpovídá, neboť k němu došlo v důsledku nedbalého zacházení spotřebitele se zbožím.

Bazény, sauny, vířivé



Bezpečnostní kryt bazénu



Nafukovací kryt bazénu



Zámek krytu



Nafukovací hadice



Výpustná zátka vody a kryt



Kryt čerpadla / filtru



Filtrační vložka



Centrální ovládací jednotka



Klíč pro montáž hadice



Vídlice přívodní šňůry s jističem

3. MONTÁŽ BAZÉNU

PŘÍPRAVA MÍSTA PRO INSTALACI :

- DŮLEŽITÉ UPOZORNĚNÍ:** Z důvodu celkové hmotnosti bazénu, vody a uživatelů by měl být nainstalován vždy na konstrukčně pevném, relativně hladkém, plochém a vyrovnaném povrchu, který je schopen jednotným způsobem unést tuto tíhu po celou dobu, kdy bude bazén nainstalován. Tento povrch musí být pečlivě vyčištěn. Nikdy nestavte bazén na štěrk, dehtovém papíru, asfaltovém koberci nebo na jakékoli směsi obsahující ropné látky. Pod bazén je nutno použít geotextilní podložku, která není součástí balení!

vany, zastřešení

Jestliže bude bazén umístěn na povrchu, který nesplňuje tyto požadavky, tak žádné poškození nebude kryto podle záruky výrobce. Je odpovědností majitele bazénu, aby po celou dobu zajistil neporušenost místa, kde je zařízení nainstalováno.

2. Váš bazén by měl být připojen k uzemněné zásuvce ve vzdálenosti nepřesahující 183 cm. K zásuvce el. rozvodu by měl být umožněn snadný přístup pro periodickou kontrolu jističe na přírodní šňůře.
3. Ujistěte se, že se pod bazénem nenacházejí žádné ostré předměty.

INSTALACE V KRYTÉM PROSTŘEDÍ:

Při instalaci v krytém prostředí vezměte v úvahu zejména následující aspekty:

1. Ujistěte se, že podlaha je schopna unést celkovou tíhu naplněného bazénu, ta je dána hmotností 850 kg a k tomu přičtenou celkovou tíhu uživatelů.
2. Nainstalujte bazén na podlaze, která je odolná vůči působení vody a není kluzká. Tato podlaha by měla mít drenážní systém, který by odváděl vystříknutou vodu. Neinstalujte bazén na koberec nebo jiný materiál, u kterého dojde k poškození vlivem vlhkosti.
3. Umožněte dostatečný prostor kolem pro zajištění úplného přístupu k vybavení bazénu za účelem servisu.
4. Neprovádějte instalaci bazénu v krytém prostředí ve vyšším podlaží nad vybaveným obývacím prostorem kvůli možnosti poškození vodou a vlhkostí.
5. Vezměte v úvahu vlhkost místnosti, která se bude tvořit v důsledku vysokých teplot. Zajištění odvětrání v dané místnosti napomůže udržovat komfort a minimalizovat škody způsobené vlhkostí na okolním prostředí.

POZNÁMKA: Neinstalujte bazén na koberec nebo jiný materiál, u kterého může dojít k poškození vlivem vlhkosti.

INSTALACE VE VENKOVNÍM PROSTŘEDÍ:

Váš bazén můžete nainstalovat na jakémkoliv hladkém vyrovnaném povrchu, který je dostatečně pevný na to, aby mohl nést tíhu naplněného bazénu, ta je dána hmotností 850 kg a k tomu přičtenou celkovou tíhu uživatelů.

Při instalaci vašeho bazénu ve venkovním prostředí je nutno vzít v úvahu následující aspekty.

1. Ověřte si požadavky místních předpisů v souvislosti se zábranami, jako jsou oplocení, ohrazení, bezpečnostní brány pro děti, atd.
2. Ověřte, zda je k dispozici odpovídající prostor pro umístění bazénu a umožnění bezpečného přístupu.
3. Neprovádějte instalaci bazénu na trávu či znečištěný povrch, neboť taková instalace povede ke značnému zvýšení množství nečistot vstupujících do bazénu. Pro instalaci se doporučuje kamenný povrch nebo pevný dřevěný povrch o ploše zhruba 244x244 cm a výšce zhruba 13 - 23 cm.
4. Vezměte v úvahu umístění bazénu pro účely vypouštění vody.
5. Ujistěte se, že pod bazénem nejsou žádné ostré předměty.
6. Neopouštějte povrch bazénu vystavený přímému slunečnímu svitu po delší časovou dobu. Může dojít k jeho poškození a vyblednutí ochranného potahu. Při nedodržení postupu není výše uvedené poškození důvodem k reklamaci.

MONTÁŽ BAZÉNU :

1. Rozložte bazén tak, aby spočíval na rovné ploše, a ujistěte se, že je orientován správnou stranou nahoru.

POZNÁMKA: Zajistěte, aby se po rozbalení uvolnily veškeré spleené a přeložené spoje vzniklé uložením v kartonu. Postupujte opatrně po celém obvodu tak, aby nedošlo k poškození svárů tkaniny bazénu.



2. Zapojte centrální ovládací jednotku k uzemněné zásuvce elektrického rozvodu.
3. Připojte nafukovací hadici ke středovému hadicovému zapojení na centrální ovládací jednotce.

VAROVÁNÍ: Ujistěte se, že nafukovací hadice je pevně zašroubována k středovému zapojení hadice. Hrozí zranění!

4. Stiskněte tlačítko vduchovače (BLOWER) pro zahájení nafukování.

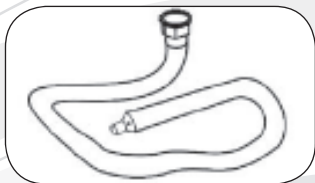

POZNÁMKA: Centrální ovládací jednotka bude vydávat chrastivý zvuk, když čerpadlo poběží bez vody. Nejedná se o žádnou závadu. Nenechávejte však centrální ovládací jednotku spuštěnou bez vody po dobu delší než 15 minut.

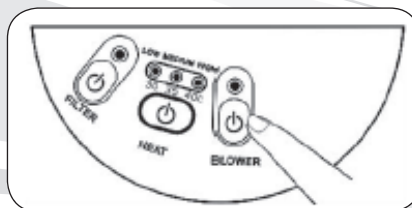

5. Provedte nafouknutí bazénu podle pořadových čísel vytištěných na bazénu, přičemž začnete číslem „1“.

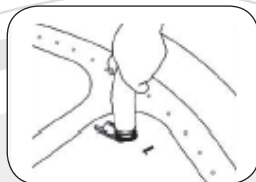
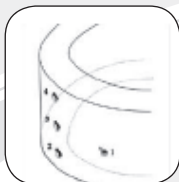

ká 264, Praha 4

POZNÁMKA: Dbejte při nafukování na dobře uvolněnou tkaninu bazénu po rozbalení. Jednotlivé komory nepřefukujte, nejlépe je nafukovat do cca 85%. Vzhledem k velkému množství vody, kterou je posléze vana naplněna, dochází ke zvýšenému tlaku na vzduchové komory. Pokud vanu přefouknete, může docházet k deformacím. Proto je lépe vany nafukovat raději méně – okraje musí být snadno stlačitelné. Poté naplňte vanu vodou a nechte 24 hodin v klidu. Během tohoto intervalu se vana „rozleží“. Pokud je i potom příliš měkká, můžete ji kdykoli dofouknout. Během horkého počasí dochází k rozpětí vzduchu uvnitř vany. Proto tlak pravidelně kontrolujte a vanu v případě potřeby upustíte, jinak může dojít k trvalé deformaci produktu.

6. Nafoukněte všechny komory, poté vypněte vzduchovač.
7. Ujistěte se, že všechny ventily jsou zcela uzavřeny.
8. Oddělte nafukovací hadici od centrální ovládací jednotky.
9. Provedte vyrovnání hadicových zapojení na zadní straně centrální ovládací jednotky s přípojnými prvky na boční straně bazénu.
10. Připevněte hadice z velkých přípojných prvků na zadní straně centrální ovládací jednotky k odpovídajícím přípojným prvkům na bazénu, přičemž postupujte opatrně, aby nedošlo ke zkřížení závitů u přípojných prvků. Matici utáhněte rukou.

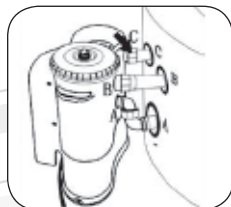
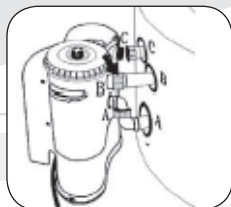
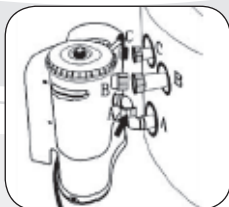

11. DŮLEŽITÉ UPOZORNĚNÍ: Ujistěte se, že vstup a výstup centrální ovládací jednotky, které se nacházejí na vnitřní boční stěně bazénu, jsou otevřeny, a to tak, že otočíte trysky proti směru pohybu hodinových ručiček (krytka trysky se neodděluje, ale zůstává ve volné poloze, když se nacházíte v režimu „OTEVŘENO“). Pokud tak neučiníte, může to mít vliv na filtrační a topné parametry bazénu.

12. POZNÁMKA: Po nafouknutí bazénu odpojte centrální ovládací jednotku ze zásuvky el. rozvodu předtím, než přistoupíte k naplnění vodou.



Otočte všemi tryskami proti směru pohybu hodinových ručiček.

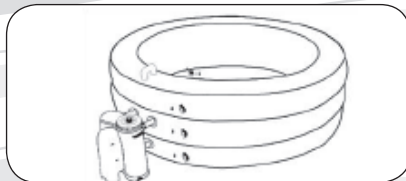

Bazény, sauny, vířivé

NAPLNĚNÍ BAZÉNU VODOU:

1. Lokalizujte podlahový výpustný ventil a ujistěte se, že je uzavřen a že je nainstalován jeho kryt.

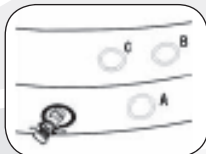

Lokalizace výpustného ventilu

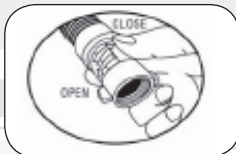

Pro uzavření výpustného ventilu otáčejte proti směru pohybu hodinových ručiček

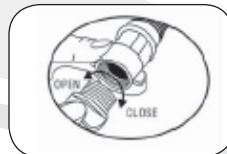

Přidrže základní část a utáhněte krytku výpustného ventilu



Utáhněte kryt čerpadla/filtru



Utáhněte odvěšovací ventil

DŮLEŽITÉ UPOZORNĚNÍ: Ujistěte se, že centrální ovládací jednotka není zapojena, a to ještě předtím, než přistoupíte k napuštění vody do bazénu.

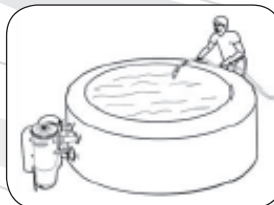

2. Za použití zahradní hadice naplňte bazén ke spodnímu okraji rýsky pro naplnění. Postupujte opatrně, aby nedošlo k přeplnění, neboť voda by pak mohla během používání přetékat. Každá dospělá osoba zvýší hladinu vody v bazénu přibližně o 5 cm a působení vzduchovače zvýší hladinu vody o dalších 7 cm až 10 cm.

3. **DŮLEŽITÉ UPOZORNĚNÍ:** Ujistěte se, že vstup a výstup centrální ovládací jednotky, jež jsou situovány na vnitřní stěně bazénu, jsou otevřeny otočením trysky proti směru pohybu hodinových ručiček (tryska se neodděluje, ale zůstává ve volné poloze, když se nacházíte v režimu „OTEVŘENO“). Pokud tak neučiníte, může to mít vliv na filtrační a topné parametry bazénu.

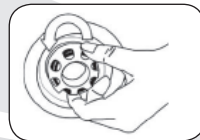

Otočte všemi tryskami proti směru pohybu hodinových ručiček.

4. Vypusťte veškerý vzduch z filtrační části centrální ovládací jednotky otáčením odvěšovacího ventilu proti směru pohybu hodinových ručiček. Při úplném odvěšování prýští přes odvěšovací ventil voda. Pro uzavření otáčejte odvěšovací ventil ve směru pohybu hodinových ručiček.

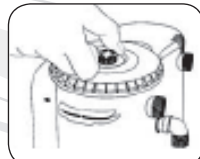

Otočte všemi tryskami proti směru pohybu hodinových ručiček.

vany, zastřešení

DŮLEŽITÉ UPOZORNĚNÍ: Ujistěte se, že centrální ovládací jednotka není připojena do zásuvky el. rozvodu při provádění odvzdušnění.

5. Jakmile bude odvzdušnění dokončeno, připojte centrální ovládací jednotku do zásuvky el. rozvodu. Stiskněte tlačítko „Filter On“, které se nachází na ovládacím panelu centrální ovládací jednotky. Dojde k zapnutí čerpadla, které začne přečerpávat vodu. Z výstupu čerpadla, který se nachází zhruba uprostřed vnitřní stěny bazénu, by měla vytékat voda. Jestliže voda nebude přitékat do vstupu čerpadla a vytékat z výstupu čerpadla, zopakujte pokyny pro odvzdušnění uvedené v kroku 4 a ujistěte se, že vstupní a výstupní ventil jsou otevřeny.

VAROVÁNÍ: Když budete provádět připojení k zásuvce el. rozvodu, ujistěte se, že zásuvka je řádně uzemněna.

ZEMNÍCÍ DRÁT (ZELENÝ)

Uzemněte tento drát, tj. připojte k zemnicímu kovovému vodiči – např. vodní potrubí atd.

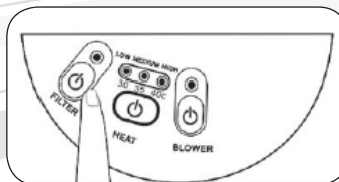

6. **POZNÁMKA:** Pokud nebude centrální ovládací jednotka řádně odvzdušněna, nebude protékat čerpadlem žádná voda. To bude bránit v ohřevu a filtraci vody v bazénu. Ujistěte se, že do vstupu přitéká voda a z výstupu voda odtéká ještě předtím, než budete pokračovat.
7. Zadejte požadovanou úroveň topení stisknutím tlačítka „Heat On/Level“ pro zapnutí topení na příslušný stupeň a umístěte kryt se zipem přes bazén a utěsněte, dokud voda nedosáhne požadované teploty.

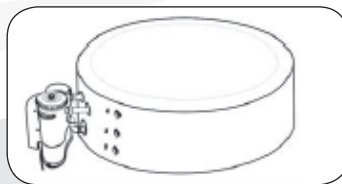
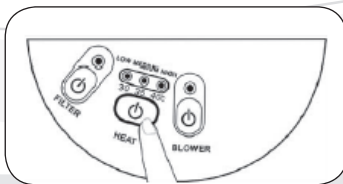

VAROVÁNÍ:

- Vždy dávejte pozor na děti, které se pohybují kolem bazénu. Kryt bazénu není bezpečnostním krytem. Kryt bazénu není náhradou za dohled dospělé osoby.
 - Vždy proveďte kontrolu, abyste se ujistili, že uvnitř bazénu nejsou žádné osoby či zvířata, a to ještě předtím, než nasadíte kryt. Pokud tak neučiníte, mohlo by dojít k tonutí a/nebo dušení s následkem vážného poškození zdraví či smrti.
8. **VAROVÁNÍ:** Vždy mějte po vašem odchodu kryt uzamčený a na příslušném místě, když se bazén nebude používat. Kryt není náhradou za dohled dospělé osoby. Vždy dávejte pozor na malé děti, které se nacházejí ve vodě nebo v blízkosti vody. Kryt můžete uzamknout za použití visacího zámku.

4. ÚDRŽBA BAZÉNU

ČIŠTĚNÍ FILTRAČNÍ VLOŽKY:

Doporučuje se provádět čištění filtrační vložky každých 7 až 10 dnů, aby byla zajištěna cirkulace u filtrační jednotky, neboť nadměrné množství usazenin ve filtrační vložce může mít vliv na hygienickou nezávadnost vody a na topné parametry bazénu.

1. Odpojte centrální ovládací jednotku od zásuvky el. rozvodu.
2. Uzavřete vstupní a výstupní trysky, který se nachází na vnitřní stěně bazénu, a to tak, že obě trysky otočíte ve směru pohybu hodinových ručiček.
3. Otevřete odvodušňovací ventil na horní části centrální ovládací jednotky.
4. Odšroubujte kryt čerpadla / filtru.
5. Zvedněte filtrační vložku ze těla filtru. Vyčistěte filtrační vložku pomocí proudu čisté vody. Filtrační vložku nenechte vyschnout. Poškozenou filtrační vložku vyměňte za novou.
6. Umístěte filtrační vložku zpět do těla filtru. Ujistěte se, že filtrační vložka je dobře usazená a že těsnění krytu čerpadla/filtru je v drážce.
7. Nainstalujte kryt čerpadla / filtru zpět na centrální ovládací jednotku.
8. Otevřete vstupní a výstupní trysky, které se nacházejí na vnitřní stěně bazénu, a to tak, že obě trysky otočíte proti směru pohybu hodinových ručiček.
9. Otevřete odvodušňovací ventil na horní části centrální ovládací jednotky otáčením proti směru pohybu hodinových ručiček.
10. Vypustěte veškerý vzduch z filtrační části centrální ovládací jednotky. Při úplném odvodušňování prýštlí přes odvodušňovací ventil voda. Pro uzavření otáčejte odvodušňovacím ventilem ve směru pohybu hodinových ručiček.
11. Zapojte centrální ovládací jednotku do zásuvky el. rozvodu.

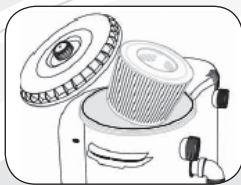

Vyjmete filtrační vložku

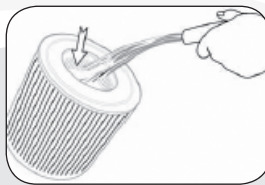

Vypláchnete filtrační vložku pomocí proudu čisté vody



Umístěte filtrační vložku

DOPORUČENÁ VODNÍ CHEMIE:

Zakupte od vašeho prodejce soupravu k provádění vodních testů a postupujte podle pokynů, jež se týkají této soupravy. Provedte zkoušku vodní chemie po každém použití bazénu nebo alespoň jednou za týden. **NEDOPUSŤTE NÍZKOU HODNOTU pH.** Nízká hodnota pH způsobí tvorbu vrásek na vinylovém povrchu a může poškodit topení A **ROVNĚŽ ZPŮSOBÍ NEPLATNOST VAŠÍ ZÁRUKY.** Používejte pouze chemické přípravky na bázi kyslíku, nikoli chlorovou chemii. Následující specifikace uvádějí doporučené rozsahy vodní CHEMIE pro vaši bazénovou vodu.

Hodnota pH **7,4 - 7,6**

Celková zásaditost **80 - 120 ppm**

Vápníková tvrdost **150 - 250 ppm**

Celkové množství rozpuštěných pevných látek **1500 ppm**

5. VYPUŠTĚNÍ BAZÉNU

1. Vypněte centrální ovládací jednotku a odpojte ji ze zásuvky el. okruhu.
2. Uzavřete vstupní a výstupní trysky na vnitřní stěně bazénu, a to tak, že obě trysky otočíte ve směru pohybu hodinových ručiček.

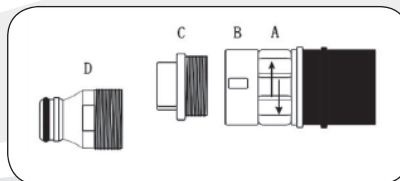
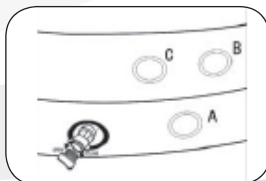
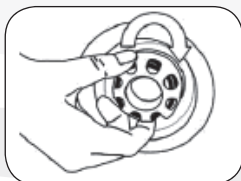

3. Oddělte hadice vedoucí od velkých spojovacích prvků na zadní straně centrální ovládací jednotky od odpovídajícího spojovacího prvku na bazénu.
4. Proveďte lokalizaci podlahového výpustného ventilu. Ujistěte se, že výpustný ventil je uzavřen, a připojte k výpustnému ventilu zahradní hadici.

UMÍSTĚNÍ VÝPUSTNÉHO VENTILU:

Vstupy: A = otvírání/zavírání výpustného ventilu
B = základna krytky

C = krytka výpustného ventilu
D = rychlospojný mechanismus

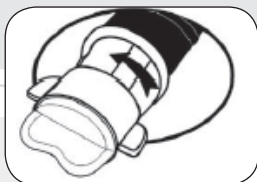

Pro uzavření výpustného ventilu otáčejte „A“ proti směru pohybu hodinových ručiček.



Držte „B“ a odšroubujte „C“.



Držte „B“ a zašroubujte „D“.

5. Otevřete podlahový výpustný ventil a umožněte vodě, aby vytekla.



Připojte zahradní hadici k rychlospojnému mechanismu

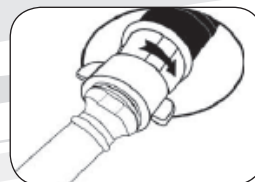

Abyste umožnili vodě vytéci, otáčejte „A“ ve směru pohybu hodinových ručiček

6. Jakmile dojde k vypuštění vody, naklopte bazén na jeho boční stranu, aby došlo k vypuštění zbytku vody.

6. ČIŠTĚNÍ A USKLADNĚNÍ BAZÉNU

1. Bazén můžete čistit za použití mýdla a vody nebo neagresivního čisticího prostředku.
2. Nikdy nepoužívejte silné čisticí prostředky.
3. Vyjměte filtrační vložku z centrální ovládací jednotky.
4. Když bude bazén čistý a suchý, můžete ho uložit na chladném suchém místě mimo dosah přímého slunečního světla.
5. Neskladujte bazén v prostorech s výskytem extrémních teplot a zajistěte ochranu před zvířaty a hlodavci.

7. PROVOZ CENTRÁLNÍ OVLÁDACÍ JEDNOTKY

ZKOUŠKA VYDÍLICE S JISTIČEM :

VAROVÁNÍ:

- NEBEZPEČÍ ÚRAZU ELEKTRICKÝM PROUDEM. Vidlice s jističem musí být odzkoušena před každým použitím.
- Jestliže vidlice s jističem nebude řádně fungovat, nepoužívejte bazén. Zavolejte okamžitě vašeho prodejce, kde vám sdělí další pokyny. V žádném případě neprovádějte obtok vidlice s jističem.
- Před připojením do zásuvky el. rozvodu se ujistěte, že jmenovitá hodnota výkonu je vhodná pro tuto elektrickou jednotku.
- Nepoužívejte prodlužovací kabely.

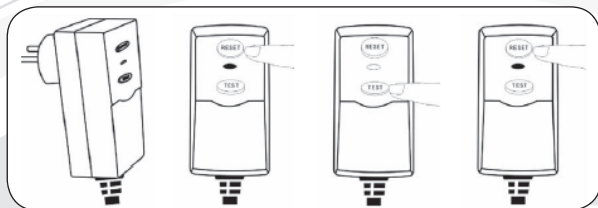

1. Připojte vidlici přívodní šňůry s jističem do zásuvky el. rozvodu.
2. Stiskněte tlačítko RESET na jističi.
3. Zapněte vzduchovač.
4. Stiskněte tlačítko TEST na jističi. Kontrolka jističe by měla zhasnout a vzduchovač by se měl vypnout. (Jestliže kontrolka jističe nezhasne a vzduchovač se nevypne, je jistič vadný. Nepoužívejte v takovém případě bazén. Okamžitě se obraťte na vašeho prodejce, kde vám sdělí další pokyny.)
5. Stiskněte tlačítko RESET na jističi. Kontrolka jističe by se měla rozsvítit. (Jestliže se kontrolka jističe nerozsvítí, je jistič vadný. Nepoužívejte v takovém případě bazén. Okamžitě se obraťte na vašeho prodejce, kde vám sdělí další pokyny.)

Bazény na splátky

ČINNOST OVLÁDACÍHO PANELU :

1. ZAPNUTÍ/VYPNUTÍ JEDNOTKY

Provede zapnutí/vypnutí jednotky.
Dále provádí cirkulaci a filtraci vody.

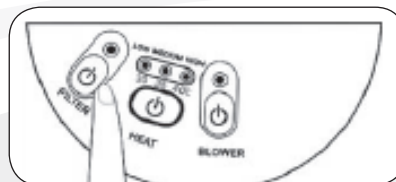

2. ZAPNUTÍ TOPENÍ / INTENZITA TOPENÍ

Provede zapnutí ohřevu a rovněž reguluje intenzitu topení.

První stupeň = 30 °C

Prostřední stupeň = 35 °C

Maximální stupeň = 40 °C

POZNÁMKA: Aby topení fungovalo, musí být jednotka zapnuta.

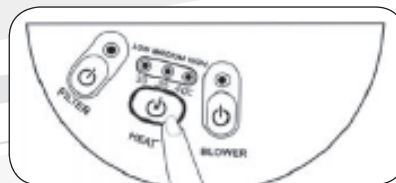

3. VZDUCHOVAČ

Provede zapnutí masážního vzduchovače. Tento masážní vzduchovač se automaticky vypne po 30 minutách provozu. Podle potřeby jej pak opět zapněte.

POZNÁMKA: Předtím, než bude masážní vzduchač pracovat, musí být jednotka vypnuta.

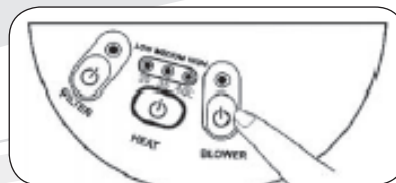

8. NAFUKOVACÍ KRYT BAZÉNU

Vřele vám doporučujeme, abyste používali nafukovací kryt bazénu pro udržení teploty vody, když okolní teplota klesne pod 20 °C.

VAROVÁNÍ: Nejedná se o záchranné zařízení.

Neponechávejte děti bez dozoru při používání tohoto zařízení.

K nafukování nepoužívejte vysokotlakého čerpadla.

Dbejte na to, aby nedošlo k přefouknutí.

Provedte nafouknutí bílého nafukovacího bazénového krytu.



Bazény, sauny, vířivé



Rozepteňte zip.

Umístěte bílý nafukovací kryt na horní část bazénu. Ujistěte se, zda ventil je orientován směrem k vám.



Uzavřete zip.

To zajistí zachování teploty vody v bazénové vaně.

9. SERVISNÍ ČINNOST A LOKALIZACE CHYB

Váš vířivý bazén je navržena tak, aby vyžadoval jen minimální servis a údržbu. V případě, že narazíte na nějaké problémy, postupujte pečlivě podle následujících kroků.

VZDUCHOVÉ ČERPADLO (VZDUCHOVAČ):

1. Vzduchové čerpadlo se nezapne:
 - A. Ujistěte se, že je centrální ovládací jednotka zapojena do uzemněné zásuvky el. rozvodu a že do této zásuvky přichází proud.
Zkuste zapojit jiné elektrické zařízení.
Zkontrolujte pojistky na hlavním elektrickém panelu.
 - B. Otestujte jistič podle výše uvedených pokynů.
Jestliže je jistič vadný, nepoužívejte bazén. Okamžitě se obraťte na vašeho prodejce, kde vám sdělí další pokyny.
Neprovádějte obtok tohoto jističe. Nepoužívejte bazén.
2. Vzduchové čerpadlo se nevyzne:
Obraťte se na vašeho prodejce, který vám sdělí další pokyny.
3. Vzduchové čerpadlo vyvolá zásah jističe, když jej zapnete:
Obraťte se na vašeho prodejce, který vám sdělí další pokyny.
4. Vzduchové čerpadlo vydává skřípající zvuk:
Obraťte se na vašeho prodejce, který vám sdělí další pokyny.

TOPENÍ:

1. Zanesená filtrační vložka: Vyčistěte filtrační vložku podle pokynů uvedených výše. Jestliže je filtrační vložka starší dvou měsíců, vyměňte ji. Po vyčištění nebo výměně filtrační vložky zakryjte bazén, přepněte topení na maximální stupeň „High“ a ponechte ohřívát po dobu 24 hodin. Jestliže se zazěn ani poté neohřeje, obraťte se na výrobce, který vám sdělí příslušné pokyny.

vany, zastřešení

2. Nedochází k žádnému oběhu vody (voda necirkuluje), vodní čerpadlo je zavzdušněné:
Provedte odvzdušnění podle pokynů výše. Ujistěte se, že jsou vstup a výstup trysek, které se nacházejí na vnitřní boční stěně bazénu, otevřené otočením trysek proti směru pohybu hodinových ručiček.
Jestliže se bude vodní čerpadlo znovu zavzdušňovat, zkontrolujte těsnění krytu čerpadla/filtru na horní části centrální ovládací jednotky. V případě potřeby vyměňte těsnění krytu čerpadla/filtru.
Jestliže vodní čerpadlo stále ještě nebude čerpat vodu, obraťte se na výrobce se žádostí o pokyny.
3. Závada na centrální ovládací jednotce: Ujistěte se, že do zásuvky el. rozvodu ke které je jednotka připojena, přichází proud. Zkontrolujte pojistky na hlavním elektrickém panelu. Vyzkoušejte jistič za použití pokynů uvedených výše.
Jestliže jistič řádně pracuje a centrální ovládací jednotka přitom nefunguje, je závada na centrální ovládací jednotce.
Jestliže ovšem jistič nefunguje tak, jak by měl, nepoužívejte bazén. Obraťte se okamžitě prodejce, který vám sdělí příslušné pokyny.

NETĚSNOSTI:

1. Zapojení vzduchovače prosakuje: Jestliže zapojení vzduchovače mezi bazénem a centrální ovládací jednotkou netěsní, ujistěte se, že těsnění A uvnitř připojovacího prvku je na svém místě a je nepoškozené.
2. Netěsnost u spoji pro vstup/výstup vody mezi centrální ovládací jednotkou a bazénem: Ujistěte se, že těsnění B a C uvnitř každého z těchto spojovacích prvků je na svém místě a je nepoškozené.
3. Netěsnost u výpustného ventilu vody: Ujistěte se, že ventil je uzavřený, to provedete otočením ve směru pohybu hodinových ručiček a zajištěním, že O-kroužek uvnitř spojovacího prvku je na svém místě a je nepoškozený.

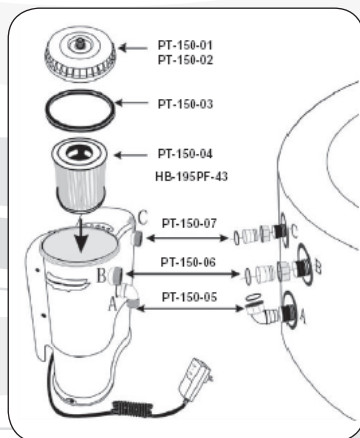

OZNAČENÍ DÍLU	NÁZEV DÍLU
PT-150-01	Odvzdušňovací ventil
PT-150-02	Těsnění odvodu vzdušňovacího ventilu
PT-150-03	Kryt čerpadla / filtru
PT-150-04	Těsnění krytu čerpadla / filtru
HB-195PF-43	Filtrační vložka
PT-150-07	Těsnění přípojného dílu C
PT-150-06	Těsnění přípojného dílu B
PT-150-05	Těsnění přípojného dílu A

SOUHRNNÝ PŘEHLED PRO LOKALIZACI CHYB:

PROBLÉM	PRÁVDĚPODOBNÉ PŘÍČINY	OPATŘENÍ K NÁPRAVĚ
Bazén netěsní	<ul style="list-style-type: none"> - Bazén je natržený nebo proražený. 	<ul style="list-style-type: none"> - Použijte dodávanou záplatu na opravu.
Čerpadlo nefunguje	<ul style="list-style-type: none"> - Výpadek napájení. - Zásah jističe. - Vidlice přívodní šňůry s jističem není zapojena do uzemněné zásuvky el. rozvodu. 	<ul style="list-style-type: none"> - Zkontrolujte zdroj napájení. - Zapojte do uzemněného zdroje nebo do zdroje uzemňovacího typu. - Proveďte resetování jističe. - Nedojde-li k obnově funkce po resetování, obraťte se na servisní službu.
Čerpadlo nezajišťuje řádně topení	<ul style="list-style-type: none"> - Teplota je nastavena na příliš nízkou hodnotu. - Zanesená filtr. vložka. - Neodpovídající hodnota hladiny. 	<ul style="list-style-type: none"> - Nastavte na vyšší hodnotu teploty. - Vyčistěte nebo vyměňte filtr. vložku. - Doplněte vodu na doporučenou hladinu.
Centrální ovládací jednotka nepracuje	<ul style="list-style-type: none"> - Čerpadlo je příliš horké. - Závada na elektrické jednotce. - Vidlice s jističem není zapojena do uzemněné elektrické zásuvky. 	<ul style="list-style-type: none"> - Odpojte centrální ovládací jednotku. - Poté, co se tato jednotka ochladí, zapojte a znovu zapněte. - Zapojte do uzemněného zdroje nebo do zdroje uzemňovacího typu. - Proveďte resetování jističe. - Nedojde-li k obnově funkce po resetování, obraťte se na servisní službu
Netěsnosti u vstupního / výstupního / vypustného ventilu	<ul style="list-style-type: none"> - Pryžové těsnění není ve správné poloze. - Ventily nejsou dotaženy. - Vadné instalační díly. 	<ul style="list-style-type: none"> - Zkontrolujte pryžové těsnění, proveďte jeho vyrovnání nebo výměnu. - Proveďte dotažení ventilů podle potřeby. - Obraťte se na servisní službu.
Voda je špinavá	<ul style="list-style-type: none"> - Nedostatečný čas provozu filtrace. - Zanesená filtr. vložka. - Neodpovídající údržba vody. 	<ul style="list-style-type: none"> - Prodlužte dobu filtrace. - Vyčistěte nebo vyměňte filtr. vložku. - Zjistěte hodnoty chem. parametrů vody.

ká 264, Praha 4

DEKALCIFIKACE:

V oblastech s vyšší tvrdostí vody, může časem dojít k zanášení čerpadla a ohřevu centrální ovládací jednotky vodním kamenem. Abyste prodloužili životnost vašeho bazénu, doporučujeme provádět odstraňování vodního kamene dle následujících pokynů, každé 3-4 týdny:

- zavřete trysky uvnitř bazénu otočením proti směru hodinových ručiček
- odpojte centrální ovládací jednotku od bazénu
- připojte hadici, která je součástí balení k výstupům B a C – viz foto
- odšroubujte kryt čerpadla/filtru a vyjměte filtrační vložku
- naplňte vodou a zapněte na 40°C.



Když se voda ohřeje na maximální teplotu (40°C) přidejte přípravek na odstranění usazenin a nechte jednotku několik minut běžet. Po vylití vody z jednotky ji znovu naplňte čistou vodou a zapněte, aby se pročistila. Po dalším vyprázdnění je jednotka připravena k dalšímu použití.

- odstraňte hadici z výstupů B a C
- vložte zpět filtrační vložku a zašroubujte kryt čerpadla/filtru
- připojte jednotku zpět k bazénu
- otevřete trysky uvnitř bazénu otočením po směru hodinových ručiček
- odvzdušněte čerpadlo pomocí odvzdušňovacího ventilu



ZÁPLATY:

Sada záplat. Očistěte pečlivě místo, které budete opravovat. Odstraňte ochrannou folii ze záplaty, přiložte ji na opravované místo a pevně přitiskněte. Nejméně 30 minut pak bazén nenafukujte. Udržujte z dosahu dětí.

10. VAROVÁNÍ

PROSTUDUJTE SI VŠECHNY POKYNY A DODRŽUJTE JE

DŮLEŽITÉ BEZPEČNOSTNÍ POKYNY:

Následující pokyny obsahují důležité bezpečnostní informace, a proto vám vřele doporučujeme, abyste si je přečetli a řádně aplikovali. Když budete instalovat a používat toto elektrické zařízení, je vždy nutné dodržovat základní bezpečnostní opatření, včetně následujících:

- VAROVÁNÍ:** Vždy použijte kryt, když se bazén nebude používat, a uchovávejte mimo dosah vašich dětí, pokud není zajištěn neustálý dozor dospělé osoby.
- VAROVÁNÍ:** Provádějte pravidelně odbornou kontrolu vašeho bazénu a ujistěte se, že je v dobrém, bezpečném pracovním stavu a že krytky výpustného systému jsou na místě a nejsou poškozeny či ztraceny. V průběhu roku provádějte sami kontrolu krytek výpustného systému.
- VAROVÁNÍ:** Zjistěte si, kde je umístěn vypínač přívodu elektrického napájení, abyste jej mohli okamžitě bezpečně vypnout.
- VAROVÁNÍ:** Před vstupem do bazénu změřte teplotu vody pomocí přesného teploměru, neboť tolerance zařízení pro regulaci teploty vody se mění.
- VAROVÁNÍ:** Lidé s infekčními chorobami by neměli bazén používat.
- VAROVÁNÍ:** Nepoužívejte bazén bezprostředně po namáhavém cvičení.
- VAROVÁNÍ:** Chraňte se před utonutím. Chraňte děti před utonutím.
- VAROVÁNÍ:** Postupujte s opatrností při vstupu nebo při výstupu z bazénu.
- VAROVÁNÍ:** Voda přitahuje děti; vždy po každém použití upevněte na bazén kryt. Děti by neměly používat bazén bez dozoru dospělé osoby.
- VAROVÁNÍ:** Nikdy nepoužívejte prodlužovací kabel pro připojení. Pokud tak budete činit, mohlo by to vést k poškození centrální ovládací jednotky.
- VAROVÁNÍ:** Vždy používejte bazén s dostatečnou hladinou vody. Hladina vody musí být nad přívodem vstupní hadice. Nedostatečná hladina vody způsobí poruchu čerpadla a filtračního systému a bude mít za následek neplatnost záruky.
- VAROVÁNÍ:** Nepoužívejte napájecí kabel, jestliže jistič nefunguje. Pokud nebudete dbát této zásady, bude hrozit nebezpečí úrazu elektrickým proudem.
- VAROVÁNÍ:** Udržujte řádnou hodnotu pH 7,4 - 7,6. Pokud to nebude zajištěno, mohlo by to způsobit poškození bazénu, čerpadla a filtračního systému a jeho složek a mohlo by to vést rovněž k neplatnosti záruky.
- VAROVÁNÍ:** Neotvírejte systém čerpadla a filtru, ani jistič namontovaný na přívodní šňůře; pokud byste tak učinili, bude to znamenat neplatnost záruky filtračního systému. Škody způsobené zamrznutím nejsou kryté v rámci záruky.
- VAROVÁNÍ:** Vždy přidávejte chemikálie do vody, nikdy nepřidávejte vodu k chemikáliím. Přidávání vody k chemikáliím může způsobit silné dýmy nebo prudké reakce a nebezpečné vyšpláchnutí chemických látek.
- VAROVÁNÍ:** Tento výrobek NENÍ určen k použití pro děti mladší 6 let.
- VAROVÁNÍ:** NIKDY neopouštějte děti bez dozoru. Používejte výrobek pouze při dozoru způsobilé dospělé osoby.
- VAROVÁNÍ:** NEBEZPEČÍ ÚRAZU ELEKTRICKÝM PROUDEM. Připojte vidlici přívodní šňůry s jističem pouze do správně uzemněné zásuvky el. rozvodu.
- VAROVÁNÍ:** Je nezbytné zajistit přístup k zásuvce el. rozvodu po instalaci bazénové vany.

Bazény na splátky

- VAROVÁNÍ:** Aby se zabránilo úrazu elektrickým proudem, nepoužívejte bazén, když prší.
- VAROVÁNÍ:** Nezakopávejte přírodní šňůru do země. Umístěte ji tak, aby došlo k minimalizaci možnosti narušení ze strany travních sekaček, žacích strojků, křovinořezů a jiných zařízení.
- VAROVÁNÍ:** Abyste omezili nebezpečí úrazu či ohrožení, nikdy nepoužívejte bazén v případě, kdy je přírodní šňůra poškozená.
- VAROVÁNÍ:** NEBEZPEČÍ ÚRAZU ELEKTRICKÝM PROUDEM. Nikdy neprovodíte žádný elektrospotřebič, když se nacházíte v bazénu nebo když máte mokré tělo.
- VAROVÁNÍ:** PRO OMEZENÍ NEBEZPEČÍ ÚRAZU. Nikdy do bazénu nelijte přímo vodu, která bude mít teplotu vyšší než 40 °C.
- VAROVÁNÍ:** Nepoužívejte bazén, když jste sami.
- VAROVÁNÍ:** Pokud se necítíte dobře nebo pocítujete ospalost, tak okamžitě opusťte bazén.
- POZNÁMKA:** Před použitím prověřte dané zařízení. Poznamenejte si adresu na zákaznický servis a kterou využijete v případně jakých chybějících nebo poškozených dílů v okamžiku nákupu. Neprovádějte montáž či provoz, jestliže zjistíte, že některé součásti jsou poškozené nebo chybějí.
- VAROVÁNÍ:** Zajistěte, aby domácí zvířata byla v dostatečné vzdálenosti od bazénu, neboť jejich ostré zuby či drápy by mohly bazén poškodit.

11. NABÍDKA INFRA SAUN



DELUXE 3000

Parametry:

- dřevo: Červený cedr
- keramická / karbonová topná tělesa
- výkon: 1 700 W
- duální ovládací panel
- vnitřní světlo
- pro dvě osoby
- rozměr: 120x105x194 cm
- obsah balení
- Infrasauna
- CD/AM/FM stereo radio

DELUXE 3001

Parametry:

- dřevo: Červený cedr
- keramická topná tělesa
- výkon: 2 000 W
- duální ovládací panel
- vnitřní světlo
- pro tři osoby
- rozměr: 155x110x194 cm
- obsah balení
- Infrasauna
- CD/AM/FM stereo radio



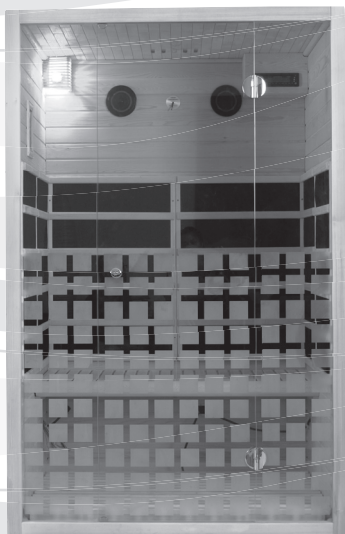

CLASSIC 2001

Parametry:

- dřevo: Kanadská borovice
- karbonová topná tělesa
- výkon: 2 000 W
- vnitřní ovládací panel
- vnitřní světlo
- pro dvě osoby
- rozměr: 120x100x190 cm
- obsah balení
- Infrasauna
- CD/AM/FM stereo radio

MIWOO RED

Parametry:

- dřevo: Kanadská borovice
- karbonová topná tělesa
- výkon: 1 500 W
- vnitřní ovládací panel
- vnitřní světlo
- pro jednu osobu
- rozměr: 106x100x196 cm
- obsah balení
- Infrasauna
- barva: červená, černá,
bílá dle výběru
- CD/AM/FM stereo radio



12. ZÁKAZNICKÉ INFORMACE / KONTAKT

www.marimex.cz

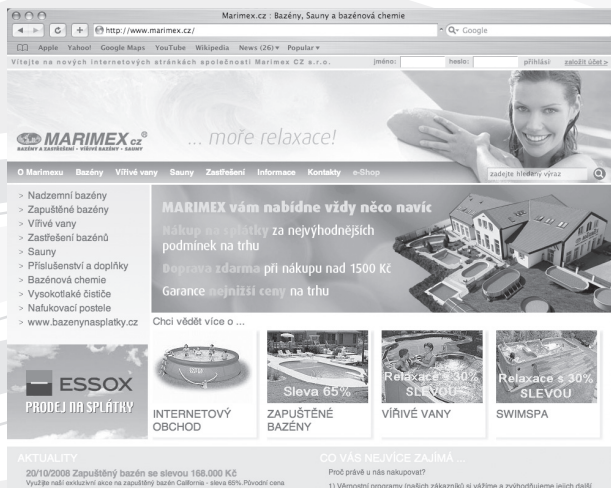

Marimex.cz - Bazény, Sauny a bazénová chemie

Vítejte na nových internetových stránkách společnosti Marimex CZ s.r.o.

MARIMEX.cz
BAZÉNY A ZASTŘEŠENÍ • VÍŘIVÉ BAZÉNY • SAUNY

... *moře relaxace!*

O Marimexu Bazény Vířivé vany Sauny Zastřešení Informace Kontakty e-Shop

Nadzemní bazény
Zapuštěné bazény
Vířivé vany
Zastřešení bazénů
Sauny
Příslušenství a doplňky
Bazénová chemie
Vysokotlaké čističe
Nafukovací postele
www.bazenyasnaskly.cz

MARIMEX vám nabídne vždy něco navíc
Nákup se splátkou za nevyhodnějších podmínek na trhu
Doprava zdarma při nákupu nad 1500 Kč
Garance nejnižší ceny na trhu

Chci vědět více o ...

ESSEX
PRODEJ NA SPLÁTKY

INTERNETOVÝ OBCHOD

Sleva 65%

ZAPUŠTĚNÉ BAZÉNY

Relaxace s 30% SLEVOU

VÍŘIVÉ VANY

Relaxace s 30% SLEVOU

SWIMSPA

AKTUALITY

20/10/2008 Zapuštěný bazén se slevou 168.000 Kč
Využije naši exkluzivní akce na zapuštěný bazén California - sleva 60%. Původní cena

CO VÁS NEJVÍCE ZAÍMÁ ...
Proč právě u nás nakupovat?
11 Vánočních novinek (mnohdy zákazníkům si většinou a nevhodnějším cenám dříve)

NEJVĚTŠÍ INTERNETOVÝ OBCHOD S BAZÉNY www.marimex.cz/eshop

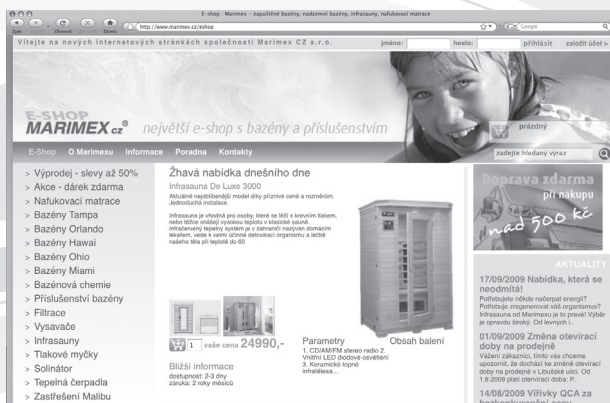

E-shop Marimex - zapuštěné bazény, nadzemní bazény, infrasauny, saunovací materiály

Vítejte na nových internetových stránkách společnosti Marimex CZ s.r.o.

E-SHOP MARIMEX.cz největší e-shop s bazény a příslušenstvím

E-Shop O Marimexu Informace Poradna Kontakty

Výprodej - slevy až 50%
Akce - dárek zdarma
Nafukovací matrace
Bazény Tampa
Bazény Orlando
Bazény Hawaii
Bazény Ohio
Bazény Miami
Bazénová chemie
Příslušenství bazénů
Filtrace
Vysavače
Infrasauny
Tlakové myčky
Solinátor
Tepelná čerpadla
Zastřešení Malibu

Žhavá nabídka dnešního dne
Infrasauna De Luxe 3000
Aktivní masážní model díky přírodní cerě a rozptýlené, jedinečné vlně.

Infrasauna je vhodná pro osoby, kteří si rádi v koupelně relaxují, nebo těm, kteří potřebují vyvolat teplo a krevní oběh.

Infrasauna Marimex je v porovnání s ostatními značkami, které jsou v našem oboru dostupné, jedinečná, protože v sobě kombinuje všechny důležité prvky, které jsou v ostatních saunách.

1 vaše cena 24990,-

Parametry
1. LCD/MPI displej radio 2.
3. Konektivní rozhraní
4. Konektivní rozhraní

Ocsoň balení

Provoz zdarma při nákupu nad 500 Kč

AKTUALITY

17/09/2009 Nabídka, která se neodmítá!
Používáte někdy náhradu energií?
Používáte energeticky náročné sauny?
Infrasauna od Marimexu je to pravé! Vyberte si správnou třídu. Do koupelny.

01/09/2009 Změna otevírací doby na prodejní
Vážený zákazník, tímto vás obzvláště upozorňujeme, že dochází ke změně otevírací doby na prodejní v Libuškách ulici. Od 1.9.2009 patří otevírací doba: P.

14/08/2009 Vířivky QCA za

MARIMEX.cz
BAZÉNY A ZASTŘEŠENÍ • VÍŘIVÉ BAZÉNY • SAUNY

Libušská 264, Praha 4
Infolinka: 241 727 740
E-mail: info@marimex.cz
NÁVOD 2011